

NOVADAY NORD

Katalog 2026

1. Ausgabe
Novaday Nord

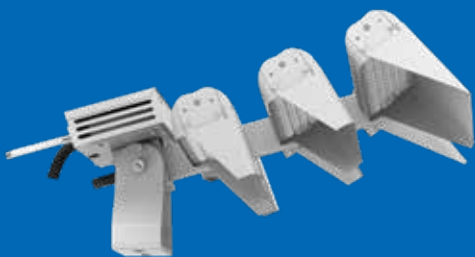

Straßen-Industrielleuchten

Flutlicht-Sport

LED-Technologie

Licht-Berechnung

Installation-Austausch

NOVADAY NORD

WER IST NOVADAY NORD

Die Novaday Nord GmbH ist ein deutsches Unternehmen in Mitten des Schwarzwalds. Der in Villingen-Schwenningen angesiedelte Leuchtenhersteller wurde 2018 von Katja Faustein und Christin Hess gegründet. Die Betriebswirtin und die Lichtplanerin, mit Studium bei Herrn Prof. Bartenbach, haben über mehrere Jahre erfolgreich zusammengearbeitet. Sie werden von einem hochqualifizierten und erfahrenem Expertenteam unterstützt.



Geschäftsführerin:
Katja Faustein
Dipl. Betriebswirtin (FH)

WIE NOVADAY IN KURZER ZEIT ZU EINER REFERENZADRESSE FÜR QUALITÄT GEWORDEN IST

Die ursprüngliche Fachkompetenz von Novaday lag in der Entwicklung von Industrieleuchten für Umgebungstemperatur von 100°C und mehr. Daraus entwickelte Novaday sich zum Spezialisten, der Industriebetriebe auf die neue LED-Technik umstellt. Ende 2019 konnten die Leuchten und die Produktion des Schwäbischen Leuchtenbauers SLB übernommen werden. Die technisch neu entwickelte Straßenleuchte 500 MINI überzeugt bereits nach kürzester Zeit zahlreiche Kommunen in ganz Deutschland und wurde bereits in mehreren Gemeinden eingesetzt.

IHR ANSPRECHPARTNER FÜR LICHT UND LEUCHTEN

Mit dem ausgezeichneten, technischen Background und der langjährigen Erfahrung in Lichtplanung und Projektmanagement kann Ihnen Novaday Nord einen Rundum-Service in allen Bereichen des Lichtes bieten. Unsere Kunden verlassen sich auf eine kompetente Beratung, eine professionelle Licht- und Wirtschaftlichkeitsplanung, eine intensive Projektbetreuung und technisch hochwertige Produkte.

UNSER MONTAGE TEAM

Seit 2020 konnten wir unser Angebotsspektrum für Sie erweitern. Wir haben nun ein eigenes Novaday Nord Installation Team. Unsere motivierten Jungs demontieren, montieren und entsorgen jede Beleuchtungsanlage im Innen- und Außenbereich, gerne auch außerhalb Ihrer Geschäftszeiten. Ein erfahrener Elektromeister kontrolliert und nimmt die Anlage fachgerecht in Betrieb. Die Umstellung auf eine neue, energieeffiziente LED-Beleuchtung ist nun, von der Aufnahme bis hin zur Entsorgung, aus einer Hand möglich.

DIE MEINUNG UNSERER KUNDEN

Bei einer Kundenbefragung wurde das Novaday Nord Team wie folgt beschrieben:

SMART

1. Eingespieltes; erfahrenes; professionelles Personal
2. Erstklassige; sorgfältige; sattelfeste Leistungen
3. Qualitativ hochwertig; innovativ; moderne Produkt

ENERGIEGELADEN

1. Engagiert; lodernd; zielstrebig; es wird immer mehr als 100% gegeben
2. Das Team hat eine moderne; progressive; bereitwillige Mentalität
3. Begeisterungsfähiger; zuverlässiger; leidenschaftlicher Charakter

WANDELBAR

1. Sie liefern einzigartige; effektive; maßgeschneiderte Lösungen
2. Ganzheitlicher; üppiger; personalisierter Service
3. Große; spezielle; exquisite Sortimentsbreite

KUNDENBEZOGEN

1. Ehrliche; menschliche; offene Kommunikation
2. Personalisierte; günstige; dauerhafte Beratung
3. Langfristige; vertrauensbasierte; authentische Geschäftsbeziehung

UNSERE LEISTUNGEN FÜR SIE

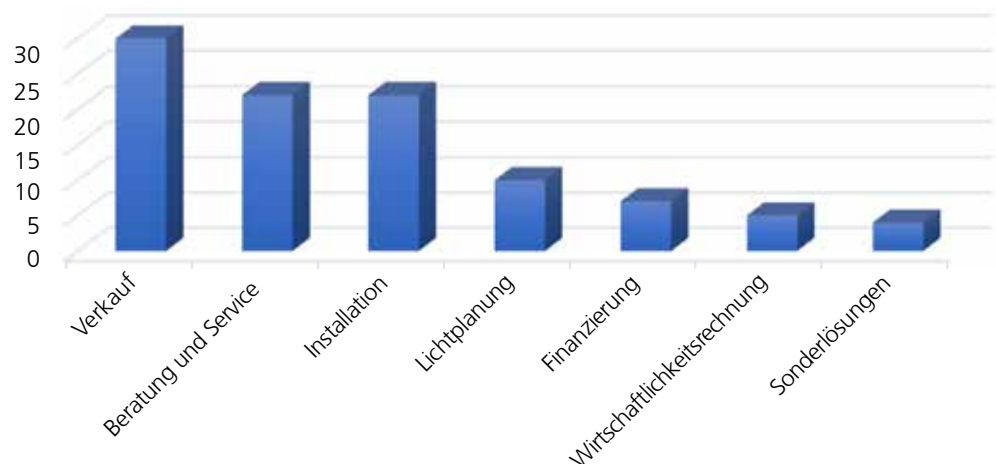

REFERENZEN

Industrie



- 3H-Licht GmbH
- A. Albrecht Schlüsseldienst
- ABB
- Adam GmbH
- Abitzsch GmbH
- Aldi
- Alexander Bürkle GmbH & Co KG
- Allucan AG
- AlphaSol GmbH
- Alstom
- Amt Elsterland
- ArcelorMittal GmbH
- ARKEMA GmbH
- AR Projektmanagement GbR
- Astron Personal GmbH
- Auto Center Bostan e.K.
- Autohaus Bach OHG
- Autohaus Rolf Horn GmbH
- Autohaus Ummenhofer
- Automotive Synergies GmbH & Co. KG
- Autowelt Schuler GmbH
- AZ-Armaturen GmbH
- B.A.H. Industrial Solution GmbH
- BBZ Dienstort Siegmaringen
- Bächle Immobilien GmbH
- Bad Dürrheimer Mineralbrunnen GmbH
- Baum Immobilien e.K.
- Bayer
- Beleuchtungs- und Elektroanlagen Schümann GmbH
- Beuter Präzisions-Komponenten GmbH & Co. KG
- Berthold Schopf
- Betreuungsbüro VS
- Bfq GmbH
- Blumen Heinen
- Bostik GmbH
- Bosch Service Lau GmbH & Co. KG
- Bürgerheim Villingen-Schwenningen e.V.
- Carrefour
- Codimarc
- Consequent Gebäudereinigung GmbH
- CNH Industrial Deutschland GmbH
- Dahlen Sarl
- Design Service GmbH
- Deutsche Industrie Reit AG
- Deutsches Rotes Kreuz
- Die Autobahn GmbH des Bundes NL Südbayern
- Dilger GmbH & Co.KG
- D.O. Elektro GmbH



- E.Leclerc
- Eberhard Elektrofachgroßhandel
- EDEKA Südwest Fleisch GmbH
- Elektro Anlagenbau GmbH Neustrelitz
- Elektro Dippl GmbH
- Elektro Fiedler GmbH
- Elektro Helber GmbH
- Elektro Herbert J. Kruse
- Elektroinstallationen Lutz Eberhardt
- Elektro-Kanand GmbH
- Elektro Lissmann GmbH
- Elektro Weißensee GmbH
- Elektroinstallationen Lutz Ehrhardt
- Elis
- Eloxal Pühl GmbH
- Emil Löffelhardt GmbH & Co.KG
- Emoky e.K.
- Engstler Schwarzwalduhren e.K.
- EWS Eisenbahn Werk Saalfeld GmbH
- Faurecia GmbH
- F.K. Wiebelt GmbH & Co.KG
- Folien + Druck GmbH
- Friedrich Pietzcker Lackfarbenfabrik
- Fruitcore Robotics GmbH
- FT Coatings
- Füllgrube & Teubner Elektrotechnik
- Fujikura
- Galerie Lafayette
- Gartencenter Mauch
- graselli1763
- Group SEB
- Güntert Präzisionstechnik GmbH
- Gustav Oberpenning GmbH
- Gutjahr GmbH
- Hahn-Schickard-Gesellschaft
- Halberg-Guss GmbH
- Hammerwerke Erft G. Diedrichs GmbH & Co.KG
- Hanke & Co. GmbH
- Hausmeisterservice Schlesiger
- Helmut Uhrig Strassen- und Tiefbau GmbH
- Hennig GmbH
- HLK Hanse Licht Kontor GmbH
- HMS Hausmeisterservice GbR
- Holzkompetenz GmbH
- Home Instead Südbaden
- Hyper U
- IKEA
- Immvest GmbH

REFERENZEN

Industrie



- Ingenieurbüro Weis GmbH
- In-Trauma Medizintechnik
- ISH Berg GmbH
- ITL logistics GmbH
- JD Süddruck GmbH
- JMH Immobilien Projekt GmbH
- Immvest GmbH
- Josef Heiss Medical GmbH
- JVA Rohrbach Wöllstein
- Käfer Messuhrenfabrik GmbH & Co.KG
- Kikripp Kindertagesstätte
- Kreiski GmbH
- Krones AG
- Küpper Metallverarbeitung
- Kunststoff Christel GmbH & Co. KG
- Kunststoff- und Elektrotechnik GmbH
- L.Schaible GmbH & Co. KG
- LEDWERKE GmbH
- Licht Lösungen Siegenthaler
- Lira GmbH
- Lufi
- Lux7ieben – der Lichtexperte
- Maico Elektroapparate Fabrik GmbH
- Magna Energy Storage Systems GmbH
- Malerwerkstätte S. Zimmermann
- MAT Neunkirchen GmbH
- mbl Manfred Bschaden Licht
- Merck
- MGM Metall-Giesserei-Mannheim GmbH
- Michelin AG & Co. KGaA
- Mikron GmbH
- Mode & Sport Rühl GmbH
- Montum GmbH
- Müller Offset Druck GmbH
- Neckarverlag
- Neher Elektroservice GmbH
- Novaday Diffusion SA
- Otto Mauthe Zeit- & Sicherheitssysteme GmbH
- ORCA the cutting group
- P-D Glasseiden GmbH Oschatz
- Praml GmbH
- Prolight Srl
- Pro Sementis GmbH
- PSG Procurement Services GmbH
- Praxis für Physiotherapie Brachat/Heinzelmann
- REEnergy GmbH
- Refugio Villingen-Schwenningen e.V.



- Reinhold Frei AG
- Reinhard Stockmann
- Remondis Süd GmbH
- Renault
- Rena Technologies GmbH
- Restaurant Palmyra
- Ricosta Schuhfabriken GmbH
- Riegger Raumdecor GmbH
- Rud. Otto Meyer Technik GmbH & Co.KG
- Salon Schick
- Sanofi
- Schnell Ingenieure GmbH & Co. KG
- Schock Fensterwerk GmbH
- Schreiber, Noeske, Hesselbach Anwaltskanzlei
- Schreinerei Gerhard Jordan e.K.
- Schwarz & Graf Elektrotechnik GmbH
- SDG Sächsische Dampfeisenbahngesellschaft mbH
- smow Schwarzwald
- Softwork GmbH & Co.KG
- Soledio GmbH
- Sport Müller GmbH
- Steuerbüro Janiszewski
- Straßen und Immobilienbetriebe Beverungen
- Strittmatter Hausverwaltungen und Baubetreuung GmbH
- Südstrahl GmbH
- Sütterlin und Partner
- Taxi Bösing
- Tepper Aufzüge GmbH
- Tesa GmbH
- Thyssen Krupp
- Toge Dübel GmbH & Co. KG
- Tompa GmbH
- Toni Herner GmbH
- Trokamed GmbH
- Uhrig Kanaltechnik GmbH
- Uni Elektro Fachgroßhandel GmbH & Co. KG
- Uwe Zimmermann Elektrotechnik
- Vantage Leuna GmbH
- VSMPO TiRus GmbH
- Volvo Construction Equipment Germany GmbH
- Volz Ingenieure
- We lite Lichtstudio GmbH
- Werner Ettwein GmbH
- Werner Tiefbau GmbH
- Winkler Bildungszentrum GmbH
- Zisterer GmbH
- Zweckverband Abfallverwertung Südostbayern

REFERENZEN

Städte



- Amt Elsterland
- Bürgerenergie Plüderhausen
- Bürgermeisteramt Hardheim
- bwh-energy GmbH
- EnBW Energie BadenWürttemberg AG
- Energieservice Westfalen Weser Netz GmbH
- Gemeinde Alveslohe
- EWR Netz GmbH
- Gemeinde Bördeland
- Gemeinde Driedorf
- Gemeinde Eutingen im Gäu
- Gemeinde Forchheim
- Gemeinde Krebeck
- Gemeinde Mandelbachtal
- Gemeinde Moormerland
- Gemeinde Ruderting
- Gemeinde Schwenningen
- Gemeinde Spiesen-Elversberg
- Gemeinde Unterkirnach
- Gemeindewerke Budenheim AÖR
- Gemeinde Waldsolms
- Gemeinde Worpsswede
- Große Kreisstadt Selb
- Große Kreisstadt Winnenden
- Marktgemeinde Dietmanns
- Nationalparkverbandskommune Herrstein-Rhaunen
- Ortsgemeinde Carlsbert/Hertlingshausen
- Ortsgemeinde Marnheim
- Pfalzwerke Netz AG
- Stadt Alsfeld
- Stadt Asperg
- Stadt Bad Kreuznach
- Stadt Beverungen
- Stadt Endingen
- Stadt Geisingen
- Stadt Meßstetten
- Stadt Mönchengladbach
- Stadt Neustrelitz
- Stadt Nizza
- Stadt Roßleben
- Stadt Salzkotten
- Stadt Selb
- Stadt Vienne
- Stadt Villingen-Schwenningen
- Stadt Winnenden
- Stadtwerke Staßfurt GmbH
- Verbandsgemeinde Maxdorf
- Verbandsgemeinde Leiningerland
- Verbandsgemeinde Rhein-Selz
- Verbandsgemeindeverwaltung Bad Kreuznach
- Verbandsgemeindeverwaltung Sprendlingen-Gensingen
- Westfalen Weser Netz GmbH

REFERENZEN

Sport | Gastronomie



- 1280 Hotel Krone
- Angelverein Denkingen e.V.
- Arena Geisingen
- Bier-Brezel
- Colucci Pizza
- Das Cafe-Studio
- DJK Donaueschingen e.V.
- Dressurhall Sandbrink GmbH
- FC 1921 Grüningen e.V.
- FC 1922 Hochemmingen e.V.
- FC 1932 Pfaffenweiler e.V.
- FC Weiler
- FV 1914 Tennenbronn e.V.
- FV 1925 Marbach e.V.
- Gasthaus Kalte Herberge
- Gasthaus Kreuz
- Gemeinde Schiffweiler
- Géant Casino
- Gemeinde Hardheim
- Lindt & Sprüngli AG
- Mc Donalds
- Multi Projekt GmbH & Co KG
- Nestlé
- Pferdehof Rädlein GbR
- SG Deißlingen e.V.
- SoccerCenter VS
- SV Aach-Eigeltingen 1993 e.V.
- SV Eisenbach 1920 e.V.
- SV Geisingen
- SV Göschweiler 1948 e.V.
- SV Hondingen e.V.
- TSV Fischerhude-Quelkhorn
- TSV Talheim 1953 e.V.
- TUS Bohlsbach
- TV Merklingen 1862 e.V.
- Restaurant Palmyra
- Reithalle Aach
- Reithalle Hubertshofen
- Reithalle Wita GmbH
- Reit- und Fahrverein Graf von Schmetterdorf e.V. 1920
- Ristorante Pizzeria Großherzog
- Ristorante Pizzeria Phoenix
- Schwarzwaldhof GmbH
- Zucht und Pensionsstall Meder

KUNDEN Bewertungen



„Zuverlässige Unterstützung schon während des Förderprozesses und eine tolle Zusammenarbeit während der Umsetzung.“

Wir sind sehr zufrieden mit unserer neuen Flutlichtanlage.“

Christoph Agostini, Vorstand (SV Göschweiler)



„Vielen Dank für die super Zusammenarbeit und den guten Austausch! Von der Unterstützung bei den Förderanträgen bis zur Endmontage hat alles super geklappt und der Zeitplan wurde perfekt eingehalten. Die Ausleuchtung ist einfach top.“

Markus Romer, Vorstand (FC Hochemmingen 1922 e.V.)



„Wir bedanken uns bei der Firma Novaday für die hervorragende Betreuung und termingemäße Installation der Flutlichtanlage.“

Die Ausleuchtung ist sehr gut und die Stromersparung deutlich spürbar.“

Kuno Murer, Vorstand (SV Eisenbach 1920 e.V.)



„Das Flutlicht ist super. Es geht ohne Verzögerung an und der Platz ist perfekt ausgeleuchtet. Einfach top!“

Ralf Jauch, Vorstand (SV Geisingen)



„Ausreden beim Torschuss zwecks schlechtem Licht gibt es bei dieser tollen Beleuchtung keine mehr.“

Stefan Hock, Vorstand (FC Weiler)



„Die Ausleuchtung des Spielfeldes ist sehr gleichmäßig. Wir sind absolut zufrieden.“

Tobias Hummler, Trainer (FC Pfaffenweiler)



„Unsere neue Reithalle haben wir mit den Leuchten von NOVADAY ausgestattet. Mit der Beratung waren wir sehr zufrieden. Das Ergebnis ist top!! Perfekt ausgeleuchtet. Keine Schatten. Reiten bei Dunkelheit fast wie bei Tageslicht.“

Sandra Rädlein, Besitzerin (Pferdehof Rädlein)



NOVA SIRIUS

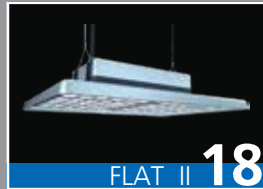

NOVA ELECTRA



NOVA PANEL



NOVA ATRIA



NOVA OFFICE



NOVA MIRA

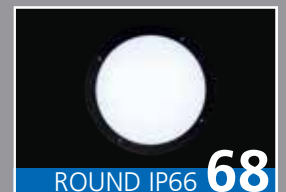
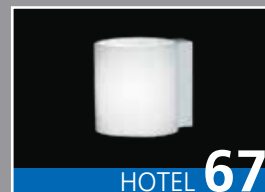

NOVA ATEX / NOTLICHT



NOVA CAPELLA



NOVA TYP



RETRO FIT

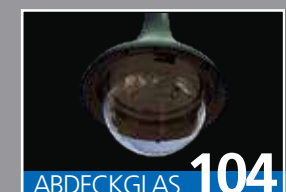



ROUND T11 **21**



ROUND MW **22**



FEUCHTRAUM II **31**

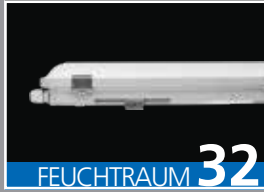

FEUCHTRAUM **32**



FEUCHTRAUM B **34**



WASSER
GESCHÜTZT T **35**



ROHRLEUCHTE
IP69 **36**



PANEL ROUND **49**



SPOT **50**

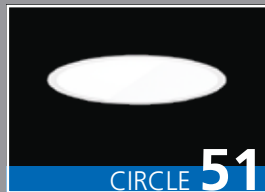

CIRCLE **51**



STRAHLER **52**



CLASSIC ROUND **60**



ROUND **61**



STEHLEUCHTE **62**



WALL IP65 **69**



ATEX PN **75**



NOT LEUCHTE **76**



TYP FL **83**

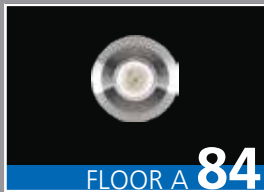

FLOOR A **84**



TYP 600 MIDI II **91**



260B **93**



TYP 400 **94**



GLOCKE **85**



SOLAR **97**

HINWEISE UND ERKLÄRUNGEN

PIKTOGRAMME



CE-Kennzeichnung, Produkt entspricht den anzuwendenden europäischen Richtlinien

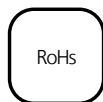

Produkt entspricht der EU-Richtlinie zur Beschränkung der Verwendung bestimmter gefährlicher Stoffe in Elektro- und Elektronikgeräten



Klassifizierung des photobiologischen Gefahrenpotenzials nach IEC/EN 62471-1, RG 0 = keine photobiologische Gefahr



Prüfung der Feuerbeständigkeit mit der Glühdrahtprüfung nach EN 60598-1



IK-Stoßfestigkeitsgrad als Maß für die Widerstandsfähigkeit gegen Stoßbeanspruchung

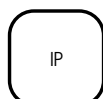

IP-Code, Kennzeichnung der Schutzart durch Gehäuse gegen Eindringen von festen Körpern und Wasser



Leistungsfaktor als Verhältnis von Wirkleistung zu Scheinleistung



Verhältnis der summierten Leistungen aller Oberschwingungen zur Leistung der Grundschwingung



Garantiezeit in Jahren

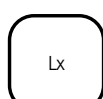

"**x**" stellt den Anteil der anfänglichen Lichtstromleistung dar (z. B.: L90<->90 % / L70<->70 %) der nach einer bestimmten Anzahl von Betriebsstunden verbleibt

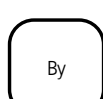

"**y**" stellt den prozentualen Anteil der Produkte dar, die den festgelegten Rückgang der Lichtstromleistung nicht einhalten und einen schnelleren Verlust der Lichtstromleistung aufweisen

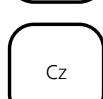

"**z**" stellt den durchschnittlichen Anteil fehlerhafter Produkte während einer angegebenen Anzahl von Betriebsstunden dar

Angaben der Ausstrahlwinkel:

Die angegebenen Ausstrahlwinkel beschreiben den Winkel, bei dem die Lichtstärke auf 50 % des Maximalwertes abgesunken ist.

Hinweis

Keine Haftung für Druckfehler. Die technischen Inhalte entsprechen dem Stand bei Drucklegung. Änderungen bleiben vorbehalten, entsprechend der Norm IEC 62714: 2014.



Schutzklasse gegen elektrischen Schlag

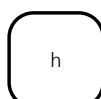

Nutzlebensdauer der LED unter den angegebenen Bedingungen

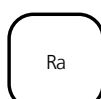

allgemeiner Farbwiedergabeindex



Lampensockel



Dimmbare Beleuchtung



Nicht dimmbare Beleuchtung



Dimmbare Beleuchtung optional

UNSER ANGEBOT

1. Bestandsaufnahme

Wir nehmen Ihre bestehende Lichanlage und Leuchten vor Ort auf und erstellen ein maßgeschneidertes Angebot.

2. Professionelle Lichtplanung

Die erforderliche Lichtmenge wird nach Ihren Vorgaben, der Sehaufgabe und den Richtlinien, beispielsweise der DIN EN 12464 „Licht- und Beleuchtung von Arbeitsstätten“, geplant.

3. Amortisationsberechnung

Neue LED Lichanlagen, mit passendem Steuerkonzept können bis zu 80% Strom einsparen. Je nach Nutzungsdauer amortisiert sich eine neue Lichanlage in kürzester Zeit.

4. Anträge für Fördermittel

Alle Förderprogramme und Zuschüsse werden von uns regelmäßig gecheckt. Wir unterstützen Sie bei der Wahl des richtigen Mittels und der Antragsstellung.

5. Finanzierungsmodelle

Energieeinsparungen ergeben sinnvolle Finanzierungen. Kostenfreier Zeitraum bis zur 1. Leasingrate, bei Lieferung und Installation vorab. Beratung durch unseren Partner.

6. Installation

Unser Novaday Montage Team demontiert und installiert Ihre Beleuchtungsanlage im Innen- und Außenbereich. Das junge, motivierte Team wird durch unseren erfahrenen Elektromeister ergänzt.

7. Inbetriebnahme Lichtsteuerung

Eine maßgeschneiderte Tages- und Kunstlichtsteuerungen kann zusätzlich 20% Strom einsparen. Die Inbetriebnahme wird von unserem Spezialisten übernommen.

8. Müllentsorgung

Eine fachgerechte Entsorgung des Mülls wird von uns organisiert und durchgeführt. Sie erhalten einen Nachweis der Müllentsorgung.

NOVA SIRIUS





NOVA SIRIUS FLAT II

HACCP ZERTIFIZIERT
FÜR FEUERGEFÄHRDETE BETRIEBE
UMGEBUNGSTEMPERATUR 60°C
ROBUSTES GEHÄUSE
SCHÖNES DESIGN
HOHE EFFIZIENZ

Option: Dimmbar DALI
Option: Präsenz- und Tageslichtsensor



*Beispielfoto



- NOVA SIRIUS FLAT II (L85/B15) oder 110.000h (L75/B25)
- Leuchte für Logistik- oder Produktionsbereich, Sport- und Reithallen, Flughäfen, Einkaufszentren, etc.
- Langlebige LED von Cree JK
- Anbau- oder Pendelleuchte
- Hochwertiger Treiber von MeanWell
- Montage für Kettenabhängung, Wand- oder Deckenanbau
- Schutzklasse I
- Schutzart IP65
- Prüfung nach DIN EN 60598-2-24 und HACCP DIN 105000
- max. Umgebungstemperatur -40°C bis +60°C
- Leuchte kann in feuergefährdeten Betriebsstätten eingesetzt werden
- 100-277V AC, 50-60Hz
- Gehäuse mit hoher Schlagfestigkeit IK10
- Option: DALI dimmbar, Präsenz- und Tageslichtsensor
- Farbe Leuchte RAL 9006 (weißaluminium) oder RAL 9011 (graphitschwarz)
- **Zubehör**
- direkte Lichtverteilung 75°, 100°, 3090°
- Lebensdauer (tq 25°C) 60.000 h
- Montagebügel: PN-Flat-II-MB
- Abdeckscheibe mit Befestigungssatz: PN-Flat-II-AS

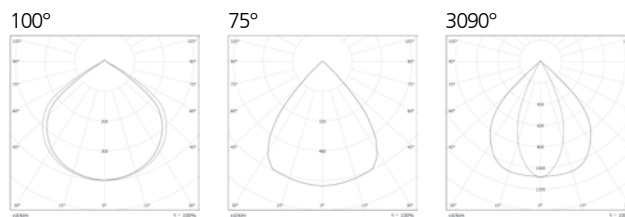
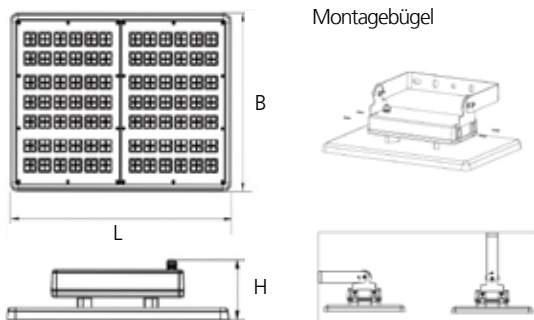

Artikelnummer	Leistung [W]	Lichtstrom [lm]	Farbtemperatur [K]	Farbwiedergabe [Ra]	Effizienz [lm/W]	Abmessungen L x B x H [mm]	Gewicht [kg]
PN-100-362-8X0	100	16900 / 17300 / 17000	3000 / 4000 / 6000	80	169 / 173 / 170	362 x 257 x 120	4,75
PN-150-415-8X0	150	25350 / 25650 / 25500	3000 / 4000 / 6000	80	169 / 170 / 170	415 x 310 x 120	5,0
PN-200-487-8X0	200	33800 / 34600 / 34000	3000 / 4000 / 6000	80	169 / 173 / 170	487 x 362 x 120	7,5
PN-300-720-8X0	300	50700 / 52200 / 51300	3000 / 4000 / 6000	80	169 / 174 / 171	720 x 365 x 120	8,7
PN-360-720-8X0	360	57240 / 59040 / 57600	3000 / 4000 / 6000	80	159 / 164 / 160	720 x 365 x 120	8,7

Um die Farbtemperaturen zu bestimmen, ergänzen Sie bitte in der Artikelnummer das -8X0- mit -830- für 3000K, mit -840- für 4000K und mit -860- für 6000K. Um den Ausstrahlwinkel zu bestimmen, ergänzen Sie bitte die Artikelnummer am Ende mit -100°, -75° oder -3090. Option: Sollten Sie eine dimmbare Ausführung DALI benötigen, ergänzen Sie bitte die Artikelnummer mit DA.

NOVA SIRIUS MODUL G4

UMGEBUNGSTEMPERATUR BIS +80°C
LEUCHE MODULAR AUFGEBAUT
3D-WÄRMEMANAGEMENT
HOCHEFFIZIENTE LED
EINFACHE MONTAGE

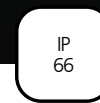

- NOVA SIRIUS MODUL G4
- Leuchte für den High Temperature Bereich wie z.B. Gießereien, Schmelzereien und Stahlwerke
- LED-Pendel- oder Anbauleuchte mit Bügel
- direkt strahlend
- Leuchtgehäuse aus Aluminium Druckguss ADC 12
- Hochwertige LED, SMD 5050
- Optimales 3D-Wärmemanagement ermöglicht lange Lebensdauer 50.000h
- Symmetrische Lichtverteilung 30°, 60°, 90° oder asymmetrisch 117x34°
- Betriebsgerät extern angebracht
- Schutzklasse I
- Schutzart IP66
- max. Umgebungstemperatur -40°C bis +80°C
- AC100-277V 50/60Hz

3D-Wärmemanagement

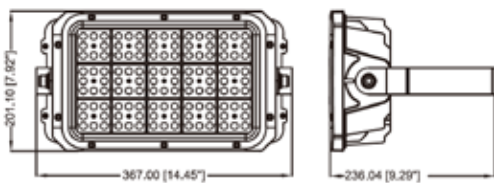
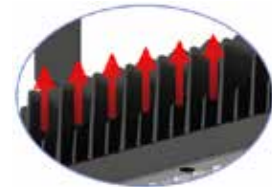

30°

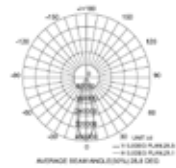

60°

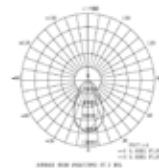

90°

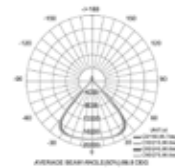

117 x 34°

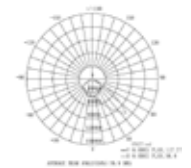

NOVA SIRIUS MODUL G4

Artikelnummer	Leistung [W]	Lichtstrom [lm]	Farbtemperatur [K]	max. Umgebungstemp. [°C]	Abmessungen L x B x H [mm]	Gewicht [kg]
R-HL-G4-75-367-7X0	75	11.250	3000 / 4000 / 5000 / 5700	80	367 x 201 x 236	4
R-HL-G4-150-367-7X0	150	22.500	3000 / 4000 / 5000 / 5700	80	367 x 201 x 236	4

Um den Ausstrahlwinkel zu bestimmen, ersetzen Sie bitte in der Artikelnummer mit -30, -60, -90 oder -114x34.

Um die Farbtemperaturen zu bestimmen, ergänzen Sie bitte in der Artikelnummer das -7X0- mit -730- für 3000K, mit -740- für 4000K, etc.

NOVA SIRIUS ROUND T5

HOCHWERTIGE HALLENLEUCHE
PLUG-IN HF TAGESLICHT- / PRÄSENZ-
MELDER / BLUETOOTH
FERNBEDIENUNG

Option: dimmbar Dali oder Plug-In
Sensoren

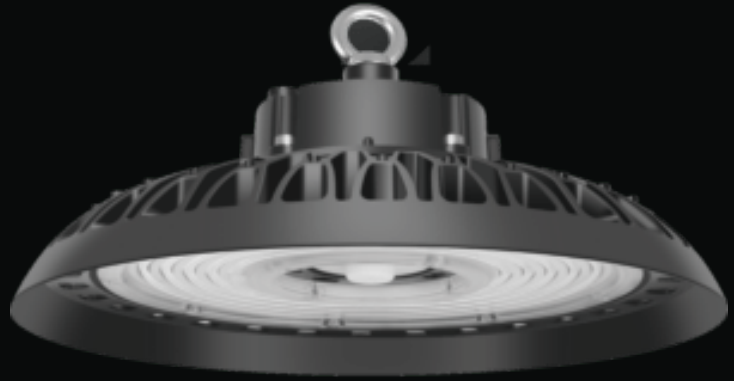

RoHs

RISIKO
GRUPPE
0

850°

IP
65

50.000
h

Ra
80

IK
08

DIMMBAR
DALI

KLASSE
I



- NOVA SIRIUS ROUND T5
- LED-Hallenstrahler für Industrie und Sportstätten
- Pendelleuchte, direkt strahlend
- Montageart Kettenabhängung
- Leuchtgehäuse aus Aluminiumdruckguss
- Pulverbeschichtet in der Farbe schwarz RAL 9005
- Ausstrahlungswinkel 90° oder 120°
- Lebensdauer (tq25°C) L90/B10=50.000h / L75/B30= 90.000h
- Schutzklasse I
- Schutzart IP65
- max. Umgebungstemperatur

-40°C bis +65°C

- DIN EN 60598-2-24 und HACCP DIN 10500 kann in feuergefährdeten Betriebsstätten und in Lebensmittelbereichen eingesetzt werden
- Spannungsbereich 100 - 277V (AC), 50-60Hz
- Dimmbar DALI, über Plug-In Sensoren

Zubehör

- HF Tageslicht- und Präsenzsensoren: PT5-HF-TPS
- HF Tageslicht- und Präsenzsensoren (Bluetooth): PT5-HF-TPS-BT
- Fernbedienung zur Programmierung der Plug-In Sensoren: PT5-FB

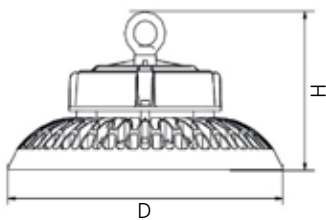

90°

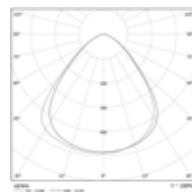

120°

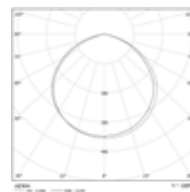

HF Tageslicht- und Präsenzsensoren - Bluetooth

- Regulierung und Einstellung über eine App
- In einer Gruppe sind 128 Melder möglich
- Abstand zwischen den Sensoren max. 20m
- Abstand zwischen App und Sensor max. 35m

NOVA SIRIUS ROUND T5

Artikelnummer	Leistung [W]	Lichtstrom [lm]	Effizienz [lm/W]	Farbtemperatur [K]	Farbwiedergabe [Ra]	Abmessungen D x H [mm]	Treiber
PT5-290-100-8X0-XX	100	14800 / 15200 / 15000	148 / 152 / 150	3000 / 4000 / 6000	80	290 x 174	1-10V
PT5-340-150-8X0-XX	150	22200 / 22800 / 22500	148 / 152 / 150	3000 / 4000 / 6000	80	340 x 181	1-10V
PT5-380-200-8X0-XX	200	29600 / 30400 / 30000	148 / 152 / 150	3000 / 4000 / 6000	80	380 x 183	1-10V
PT5-290-100-8X0-XX-DA	100	14800 / 15200 / 15000	148 / 152 / 150	3000 / 4000 / 6000	80	290 x 174	Dali dim
PT5-340-150-8X0-XX-DA	150	22200 / 22800 / 22500	148 / 152 / 150	3000 / 4000 / 6000	80	340 x 181	Dali dim
PT5-380-200-8X0-XX-DA	200	29600 / 30400 / 30000	148 / 152 / 150	3000 / 4000 / 6000	80	380 x 183	Dali dim

Um den Ausstrahlwinkel zu bestimmen, ersetzen Sie bitte in der Artikelnummer das XX mit -90 oder -120.

Um die Farbtemperaturen zu bestimmen, ergänzen Sie bitte in der Artikelnummer das -8X0- mit -830- für 3000K, mit -840- für 4000K und mit -860- für 6000K.

NOVA SIRIUS ROUND T11

UNIVERSELLE HALLENLEUCHE
WATTAGE UND FARBTEMPERATUR
ÜBER DIP SCHALTER EINSTELLBAR
HOHE EFFIZIENZ
HACCP

Option: Step-Dim



RoHs

RISIKO
GRUPPE
0

850°

IP
65

50.000
h

Ra
80

IK
08

DIMMBAR
STEP-DIM

KLASSE
I



- NOVA SIRIUS ROUND T11
 - LED-Hallenstrahler für Industrie und Sportstätten
 - Pendelleuchte, direkt strahlend
 - Montageart Kettenabhängung
 - Leuchtgehäuse aus Aluminiumdruckguss
 - Pulverbeschichtet in der Farbe schwarz RAL 9005
 - Ausstrahlungswinkel 60°, 90° oder 120°
 - Lichtstromrückgang L80/B10 50.000h / L65/B30 85.000h
 - Schutzklasse I
 - Schutzart IP65
 - max. Umgebungstemperatur -40°C bis +60°C
 - Wattage über DIP Schalter einstellbar 55, 75, 100, 120, 160, 200W
 - Farbtemperatur über DIP Schalter einstellbar 3000, 4000K, 5000K
 - DIN EN 60598-2-24 und HACCP DIN 10500 kann in feuergefährdeten Betriebstätten und in Lebensmittelbereichen eingesetzt werden
 - Spannungsbereich 100 - 240V (AC), 50-60Hz
 - Dimmbar Step-Dim
- Zubehör**
- Haltebügel

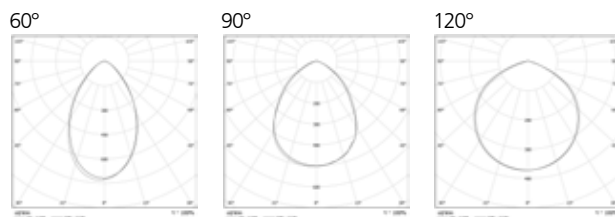
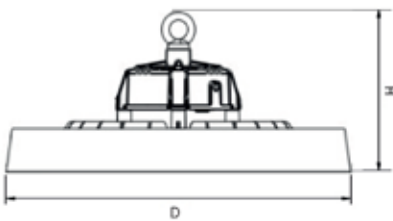

NOVA SIRIUS ROUND T11

Artikelnummer	Leistung [W]	Lichtstrom [lm]	Farbtemperatur [K]	Farbwiedergabe [Ra]	Abmessungen D x H [mm]	Treiber
PT11-310-100-8X0-XX	50 / 75 / 100	8800 - 17000	3000 / 4000 / 5000	80	310 x 170	on / off
PT11-415-200-8X0-XX	120 / 160 / 200	19200 - 34000	3000 / 4000 / 5000	80	415 x 190	on / off

Um den Ausstrahlwinkel zu bestimmen, ersetzen Sie bitte in der Artikelnummer das XX mit -60, -90 oder -120.

NOVA SIRIUS ROUND MW

UNIVERSELLE HALLENLEUCHE
WATTAGE ÜBER DIP SCHALTER
EINSTELLBAR
HOHE EFFIZIENZ

Option: Bewegungsmelder

Option: Fernbedienung

Option: Reflektor



RoHs

RISIKO
GRUPPE
0

IP
65

>70.000
h

Ra
80

IK
08

DIMMBAR
STEP-DIM

KLASSE
I



- NOVA SIRIUS ROUND MW
- LED-Hallenstrahler für Industrie und Sportstätten
- Pendelleuchte, direkt strahlend
- Montage Aufhängung an mittig angeordneter Ringöse mittels Gliederkette (Gliederkette nicht im Lieferumfang enthalten)
- Zuleitung 1,5m
- Leuchtgehäuse aus Aluminiumdruckguss
- Pulverbeschichtet in der Farbe schwarz
- Ausstrahlungswinkel 120°
- Mittlere Lebensdauer 70.000h
- Schutzklasse I

- Schutzart IP65
- max. Umgebungstemperatur -30°C bis +45°C
- Wattage über DIP Schalter einstellbar 20, 160, 200W
- Spannungsbereich AC220 - 250V / 50Hz

Option

- Bewegungsmelder
- Fernbedienung für den Bewegungsmelder
- Reflektor aus Polycarbonat

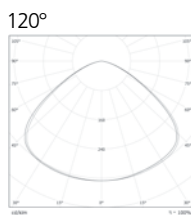
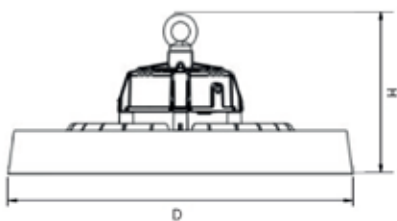

NOVA SIRIUS ROUND MW

Artikelnummer	Leistung [W]	Lichtstrom [lm]	Farbtemperatur [K]	Effizienz [lm/W]	Abmessungen D x H [mm]	Gewicht [kg]
GM-301-120-850-120	120	23200	5000	190	301 x 170	2.3
GM-301-160-850-120	160	29500	5000	180	301 x 170	2.3
GM-301-200-850-120	200	35840	5000	170	301 x 170	2.3



NOVA ELECTRA





Volle Hütte
Alles ist eingeladen.



850€

249€

HYBRID

JETZT AUCH MIT MEHR
HYBRIDPOWER

Willkommen
bei
TOYOTA

Volle Hütte
AM 25

NOVA ELECTRA LICHTBAND

LED-LICHTBANDMODUL ZUM
AUSTAUSCH FÜR BESTEHENDE
T5- UND T8-TRAGSCHIENEN
WERKZEUGLOSE MONTAGE IN 2 MIN
DIP SCHALTER FÜR INTENSITÄT/PHASE
FLICKERFREIES QUALITÄTSLICHT
SILIKONFREI UND BRUCHSICHER

Option: UGR 19

Option: Notleuchte mit Einzelbatterie
oder Umschaltweiche

Option: dimmbar DALI

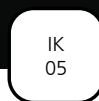
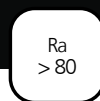
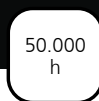

- NOVA ELECTRA LICHTBAND
- Lichtbandmodul ist kompatibel mit über 80% der handelsüblichen T5-/T8-Tragschienen
- Diffuse Abdeckung mit symmetrischer Lichtverteilung 90° und 30°
- Klare Abdeckung 90° UGR mit Einzel-linsen Anordnung für UGR < 19 (nur DALI)
- Schiebeshalter (50 | 75 | 100%) zur Einstellung der Lichtintensität und Phase oder DALI dim
- Hochwertiges Gehäuse aus Aluminium, Abdeckung aus Polycarbonat
- Farbe: silber
- Spannungsbereich AC: 220 - 240 V AC, 50/60 Hz
- Spannungsbereich DC: 176 - 264 V DC
- Anschluss: Stecker 7-polig, max. 2,5mm²
- Durchgangsverdrahtung 4x1,5mm² + 1x2,5mm²
- Umgebungstemperatur: -25 °C bis +50 °C
- Lebensdauer: > 50.000 Stunden [L80,B10]
- Bruchsicher geeignet IFS-zertifizierte Bereiche
- Das System ist mit kompletter neuer Verkabelung und neuen Steckkontakten ausgestattet
- Lichtbandmodul auch als Notleuchten erhältlich:
 - mit eingebauter Einzelbatterie EM-EB
 - mit eingebauter Umschaltweiche EM-ZB
- Standardlieferung mit Montagedlips System 2
- Neues Schienensystem, falls Lichtmodul mit vorhandener Tragschiene nicht kompatibel.

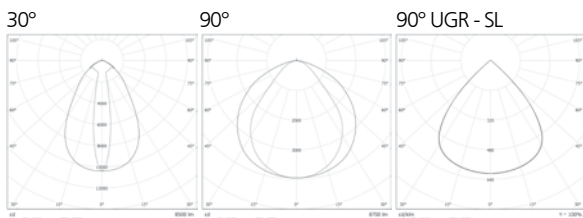

Tragschienen

- Tragschiene 1,5m ND-LC-002-1500-TS
- Tragschiene 3m ND-LC-002-3000-TS
- Tragschiene 4,5m ND-LC-002-4500-TS
- TS Enddeckel (2x) ND-LC-002-END
- TS Verbinder ND-LC-002-TSV
- TS Aufhänger Decke ND-LC-002-KE

Art.Nr.

Zubehör Lichtband

- Anschluss-Stecker ND-LC-002-AN
- Blindabdeckung mit Verkabelung ND-LC-002-AB
- Verbindungskabel (ohne Abdeckung) ND-LC-002-VK

Art.Nr.

NOVA ELECTRA LICHTBAND

Artikelnummer	Leistung [W]	Lichtstrom [lm]	Farbtemperatur [K]	Farbwiedergabe [Ra]	Ausstrahlwinkel [°]	Effizienz [lm/W]	Abmessungen L x B x H [mm]	Gewicht [kg]
ND-LC-002-8X0-90-7P	56	8700	4000/5000	> 80	90	155	1528 x 67 x 65	2,0
ND-LC-SL-8X0-90-UGR	56	8950	4000/5000	> 80	90	160	1528 x 67 x 60	2,5
ND-LC-002-8X0-90-EM-ZB	56	8700	4000/5000	> 80	90	155	1528 x 67 x 65	2,1
ND-LC-002-8X0-90-EM-EB	56	8700	4000/5000	> 80	90	155	1528 x 67 x 65	2,2

Um die Farbtemperatur zu bestimmen, ersetzen Sie das X in der Artikelnummer für 4000K mit X=4 / für 5000K mit X=5. Schiene zur Montage verfügbar. Sollten Sie die dimmbare Ausführung DALI benötigen, ergänzen Sie die Artikelnummer mit DA.

MONTAGE IN DREI SCHRITTEN

- Altes Lichtmodul entfernen
- Montagehilfe einsetzen
- Zuleitung anschließen
- Lichtmodul in Tragschiene hängen
- Mit einem Klick einrasten
- Phase und Lichtintensität per Schalter wählen
- Integriertes Vorschaltgerät passt das Lichtband per Klick an jede Situation an



1 Entfernen

2 Einhängen

3 Einrasten

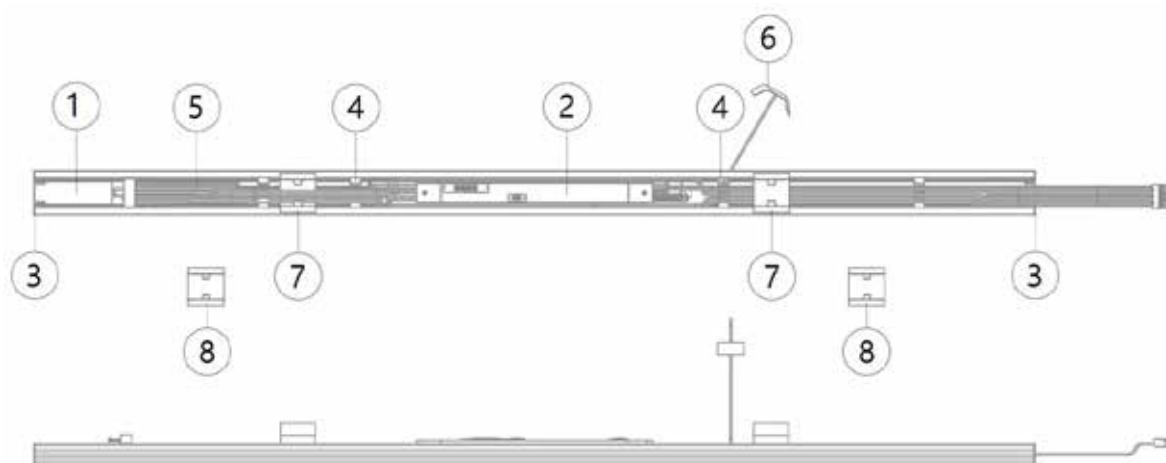

1. LED-Modul
2. LED-Vorschaltgerät
3. Endkappen
4. Kabelbinder
5. Verdrahtung mit WAGO-Stecker
6. Montagehilfe
7. Montageclipsystem 2
8. Montageclipsystem 1 (optional erhältlich)

TRAGSCHIENEN KOMPATIBILITÄTSLISTE

Hersteller	Tragschiene	Abmessungen B x H [mm]	Montageclip System
AEG	Gealux-TS XX	51 x 54	System 2
	Maxos	38 x 83	System 2
Antaris	Lichtbandsystem	69 x 53	System 1
Fluora	Nini-Fix	64 x 45	System 2
Fluolite	TRZ	60 x 45	System 2
Kandem	SV70, SV75	69 x 53	System 1
Litec	N/A	69 x 53	System 1
Ludwig	TR50W	69 x 53	System 1
	TR65	76 x 66	System 4 (auf Anfrage)
Newlec	HSDT	63 x 46	System 2
Philips	Maxos TL5	83 x 38	System 2
	Maxos TL-D	83 x 38	System 2
	TTX400	63,5 x 48	System 2
Regiolux	ILT XX	63 x 46	System 2
	SDT XX	63 x 46	System 2
	SPT XX	60 x 66	System 1
	ST XX	57 x 57	System 2

Hersteller	Tragschiene	Abmessungen B x H [mm]	Montageclip System
Regent	Traq	65 x 51	System 2
Ridi	VLG XX	65 x 51	System 2
	VLT-583-5		System 2
	R3X150		System 2
RZB	Planos	57 x 57	System 1
Siemens	5LS	57 x 57	System 2
Siemens/Siteo	5LJ80 XX	57 x 57	System 2
Siteco	DUS	68 x 55	System 2
	Modario	58 x 43	System 2
	5LJ908		System 2
Thorn	98287	63 x 42	System 1
Trilux	07650 XX	63 x 41	System 2
	7910X / 7920X	60 x 40	System 2
	07690 XX	63 x 41	System 2
Zumtobel	ZX1	61 x 40	System 3
	ZX2	61 x 51	System 2
	Tecton	61 x 40	System 3

NOVA ELECTRA LICHTBAND UNIVERSAL

KOMPLETTES LICHTBANDSYSTEM
SCHIENE UND LEUCHE IN EINEM
SCHNELLE MONTAGE
FLEXIBLE LICHEINSTELLUNG
IP 54
FÜR HOHE HALLEN GEEIGNET

Option: UGR 19
FLICKER-FREE

Option: Notleuchte mit Einzelbatterie
oder Umschaltweiche

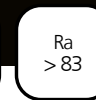
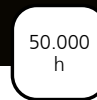
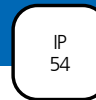

- NOVA ELECTRA LICHTBAND UNIVERSAL
- Tiefstrahlend, optimale Lichtlenkung durch Linsentechnik
- Diffuse Abdeckung mit symmetrischer Lichtverteilung 90° und 30°
- Klare Abdeckung 90° UGR mit Einzel-linsen Anordnung für UGR < 19 (nur DALI)
- Dimmbar mit DALI oder per Schiebeschalter (100%, 75%, 50%) mit Phasenwechsel
- Hochwertiges Gehäuse aus Aluminium und Polycarbonat
- Spannung: 220 V - 240 V AC, 50/60 Hz
- Umgebungstemperatur: -20 °C bis +50 °C
- LED-Anzahl: 300
- Lebensdauer: > 50.000 Stunden [L80,B10]
- Anzahl der Schaltzyklen: > 500.000
- Standardabweichung des Farbwertes: < 5 Stufen
- Schutzart: IP54
- Schutzklasse: I
- Die maximale Installationslänge ab dem Sicherungsautomat beträgt 54 m.
- Alle zur Montage/Installation notwendigen Parameter befinden sich in einem Leuchtenmodul.
- Lichtbandmodul auch als Notleuchten erhältlich:
 - mit eingebaute Einzelbatterie EM-EB
 - mit eingebaute Umschaltweiche EM-ZB
- Pro Lichtbandreihe ist ein Anschlussset notwendig.

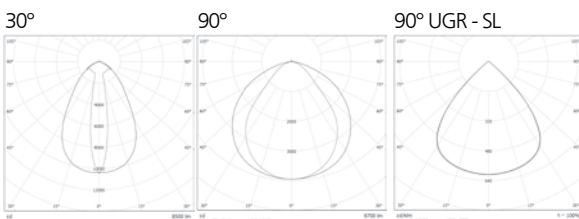

Zubehör

- Anschluss-Set
- Leermodul 1m (Kunststoff)
- Leermodul 2m (Kunststoff)
- Kettenabhängiger
- Seilabhängiger 1x2m
- Seilabhängiger 1x5m

Art.Nr.

- ND-LR-102-ANS
- ND-LR-103-LEER-1000-K
- ND-LR-104-LEER-2000-K
- ND-LR-105-KE
- ND-LR-106-SA-2000
- ND-LR-107-SA-5000

NOVA ELECTRA LICHTBAND UNIVERSAL

Artikelnummer	Leistung [W]	Lichtstrom [lm]	Farbtemperatur [K]	Farbwiedergabe [Ra]	Effizienz [lm/W]	Abmessungen L x B x H [mm]	Gewicht [kg]
ND-LR-101-800-90	76	11500	4000/5000/6500	> 83	151	2000 x 67 x 56	2,6
ND-LR-101-SL-800-90-UGR	76	11750	4000/5000/6500	> 83	155	2000 x 67 x 56	3,1
ND-LR-101-800-90-EM-ZB	76	11500	4000/5000/6500	> 83	151	2000 x 67 x 84	3,3
ND-LR-101-800-90-EM-EB	76	11500	4000/5000/6500	> 83	151	2000 x 67 x 84	3,3

INFORMATION

Installation

- Rückseitige Abdeckung verschieben, bis die Verbindungsbrücke frei ist. WAGO-Stecker von der Verbindungsbrücke lösen. Stecker nach hinten biegen und die rückseitige Abdeckung drüber schieben.
- Module verbinden. Zuleitung durch Kabelöffnung in der Abdeckung einführen.
- Anschlussstecker ankleben und einstecken. Rückseitige Abdeckung über das Modul schieben.
- Vor jedem Austausch des Vorschaltgerätes muss sichergestellt werden, dass die Stromversorgung abgeschaltet ist.
- Dichtungsclip abbrechen. Rückseitige Abdeckung mit Hilfe eines Schraubendrehers öffnen. Abdeckung bis zum Vorschaltgerät aufhebeln.
- Kabel und Schrauben vom Vorschaltgerät lösen. Neues fixieren und Kabel ankleben. Dichtungsclip montieren. Abdeckung in den Dichtungsclip einführen. Abdeckung wieder auf Modul montieren.

ABMESSUNGEN

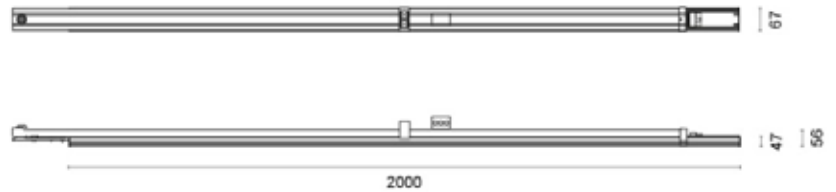

EINSTELLUNG LICHTINTENSITÄT, FARBTEMPERATUR, BETRIEBSGERÄT

Lichtband wird während der Montage einfach selbst konfiguriert. Per Schiebeselector wird Farbtemperatur, Phase und Lichtleistung ausgewählt. Das industrieoptimierte Vorschaltgerät passt das Lichtband auf jede Situation an und ist standardmäßig integriert.

ANSCHLUSSET

Pro Lichtbandreihe wird ein Anschluss-Set benötigt. Das Set enthält:

- 2 Endkappen
- 1x Anschlussstecker
- 2x Abhänger
- 1x Dichtungsclip

MONTAGESYSTEM

Erstes Modul wird mit mitgelieferten Abhängern und dem Abhänger aus dem Anschluss-Set oder alternativ mit Kettenabhängern montiert. Endkappen aufstecken, Zuleitung einführen. Anschlussstecker ankleben und einstecken. Rückseitige Abdeckung über das Modul schieben.

Weitere Module werden mit mitgelieferten Abhängern montiert, alternativ mit Kettenabhängern. Einführen der Verbindungsbrücke. Hebel arretieren. Rückseitige Abdeckung über das Modul schieben.

Letztes Modul Vorbereiten rückseitige Abdeckung verschieben, bis die Verbindungsbrücke frei ist. WAGO Stecker von der Verbindungsbrücke lösen. Hebel lösen. Verbindungsbrücke entfernen. Stecker nach hinten umbiegen. Rückseitige Abdeckung in die Ausgangsposition schieben.

Letztes Modul wird wie beschrieben installiert. Für die Montage des letzten Moduls wird die Verwendung des zweiten Abhängers aus dem Anschluss-Set empfohlen. Dichtungsclip und Endkappe aus dem Anschluss-Set montieren.

BLENDBEGRENZUNG

Das Lichtmodul NOVA ELECTRA LICHTBAND UNIVERSAL SL erreicht durch die Anordnung der Einzellinsen sehr gute UGR Werte und ist für den Einsatz an Bildschirmarbeitsplätze geeignet. Der Sehkomfort wird durch die Blendbegrenzung gesteigert.



NOVA ELECTRA LICHTBAND IP65

ROBUSTES LICHTBAND IK10
SCHNELLE WERKZEUGLOSE
INSTALLATION
PHASENVORWAHL
FÜR FEUERGEFÄHRDETE
BETRIEBSSTÄTTEN GEEIGNET

Option: DALI
Option: Notlicht
Option: HF-Sensor / Bluetooth



- NOVA ELECTRA LICHTBAND IP65
- Robustes Lichtbandsystem DIN EN 60598-2-24 für feuergefährdete Betriebsstätten
- Montage Anbau, Seil- / Kettenabhängung
- Schnelle werkzeuglose Installation durch Zusammenstecken der Module
- Zwei Längen 1213mm und 1500mm
- Symmetrische Lichtverteilung: 110°
- DIP-Schalter oder dimmbar DALI
- Gehäuse Farbe RAL 9016 (verkehrsweiß)
- Spannung: 200-240V (AC) 50Hz, 180-260V (DC)
- Umgebungstemperatur: -25 °C bis +55 °C
- Lebensdauer (tq25°C) L85/B15=60.000h / L55/B25=75.000h
- Schutzart IP65, Schlagfestigkeit IK10, SKI

- Dimmbar: Step-Dim, 1-10V, Dali

Zubehör:

- Leereinheit IP65 (1200mm): PL-IP65-LE-1200
- Leereinheit IP65 (1500mm): PL-IP65-LE-1500
- Stabilisator IP65: PL-IP65-S (wird zum Verbinden der Module benötigt)
- Endabschluss IP65: PL-IP65-EA
- Anschluss-Set IP65: PL-IP65-ANS-7-polig
- Notleuchte (EB, 10W, 90min): PL-IP65-EM-ZB
- Präsenz- und Tageslichtsensor: PL-IP65-PTS
- Präsenz- und Tageslichtsensor: PL-IP65-PTS-HF
- Halteclip (einstellbar): PL-IP65-HC
- Halteclip pro: PL-IP65-HC-PRO

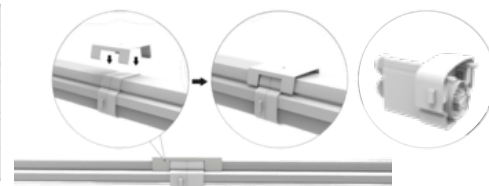
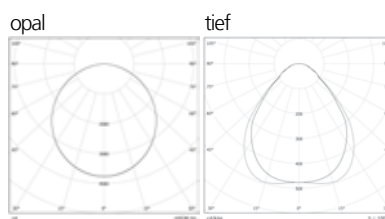
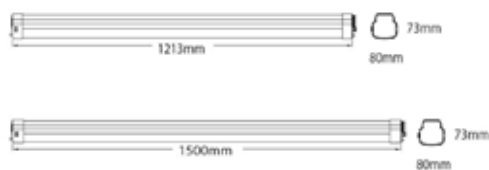

NOVA ELECTRA LICHTBAND IP65

Artikelnummer	Leistung [W]	Lichtstrom [lm]	Farbtemperatur [K]	Effizienz [lm/W]	Abmessungen L x B x H [mm]	Treiber	Gewicht [kg]
PL-IP65-78-1200-840	25-78	3500-10920	4000	140	1213 x 86 x 73	on/off, 1-10V	2,1
PL-IP65-80-1200-840-DA	80	11200	4000	140	1213 x 86 x 73	DALI	2,1
PL-IP65-78-1500-840	25-78	3500-10920	4000	140	1500 x 86 x 73	on/off, 1-10V	2,6
PL-IP65-80-1500-840-DA	80	11200	4000	140	1500 x 86 x 73	DALI	2,6

Die Leuchte gibt es auch in den Farbtemperaturen 3000K / 6000K. Bitte ersetzen Sie in der Artikelnummer -840- mit -830- für 3000K oder mit -860- für 6000K. Um die Lichtverteilung zu bestimmen, ergänzen Sie bitte am Ende der Artikelnummer _tief oder _opal.

NOVA ELECTRA FEUCHTRAUMLEUCHE II

GEHÄUSE UND ABDECKUNG SIND
UV-BESTÄNDIG
DURCHGANGSVERDRAHTUNG
EDELSTAHL-CLIPS

Option: 3h-Notlicht
Option: HF-Sensor



*Beispielfoto



- NOVA ELECTRA FEUCHTRAUMLEUCHE II
- Für den Einsatz in Tiefgaragen, bedachter Außenbereich, Prakhäuser, Kellerräume, Brücken, Werkstätten, etc.
- LED-Feuchtraumleuchte, direkt strahlend
- Pendel- / Anbauleuchte
- UV-beständiges Leuchtengehäuse aus Polycarbonat
- UV-beständige opale Abdeckung aus Polycarbonat
- Ausstrahlungswinkel
- (C0-C180/C90-C270) von 120°/120°
- Lichtstromrückgang > 50.000h (L80)
- Umgebungstemperatur -20°C bis +40°C
- Durchgangsverdrahtung möglich, inkl. zwei Kabelverschraubungen
- Direktmontage an Decke oder Wand
- Betriebsgerät in Leuchte integriert
- Schutzart IP65
- Schutzklasse I
- Farbwiedergabe Ra>80

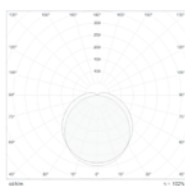

NOVA ELECTRA FEUCHTRAUMLEUCHE II

Artikelnummer	Leistung [W]	Lichtstrom [lm]	Farbtemperatur [K]	Ausstrahlungswinkel	Effizienz [lm/W]	Abmessungen L x B x H mm
GF-CP55-10-600-850	10	900	5000	120°	90	600 x 100 x 73
GF-CP55-20-1200-850	20	2100	5000	120°	105	1200 x 100 x 73
GF-CP55-27-1500-850	27	3000	5000	120°	110	1500 x 100 x 73
GF-CP55-45-1500-850	46	5800	5000	120°	126	1500 x 100 x 73
GF-CP55-45-1500-840	46	5780	4000	120°	125	1500 x 100 x 73
GF-CP55-65-1500-850*	65	8980	5000	120°	138	1500 x 100 x 73

* Leuchte mit CREE LED und Philips Treiber.

Option: 3h-Notlicht oder HF-Sensor

Anmerkung: Keine Gewährleistung bei Bohrung an Leuchtengehäuse. Bitte nutzen Sie die beigefügten Befestigungsklammern.

NOVA ELECTRA FEUCHTRAUMWANNEN LEUCHE 449

HOHE EFFIZIENZ 160lm/W
BEWEGLICHE CLIPS
SCHNELLE MONTAGE
FÜR HOHE HALLEN GEEIGNET

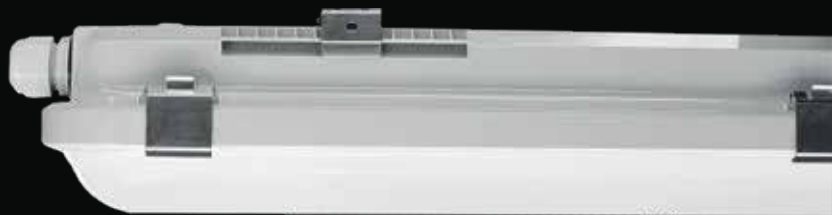

*Beispielfoto



- NOVA ELECTRA FEUCHTRAUMLEUCHE 449
- Für den Einsatz in Tiefgaragen, bedachter Außenbereich, Parkhäuser, Kellerräume, Brücken, Werkstätten, etc.
- Für höhere Hallen geeignet
- Direktmontage an Decke oder Wand
- LED-Feuchtraumleuchte, direkt strahlend
- Pendel- / Anbauleuchte
- Hohe Effizienz 160lm/W
- Leichte Montage durch bewegliche RVS Clips
- Opale Abdeckung aus Polycarbonat
- Treiber von Osram in der Leuchte integriert
- Hochwertige LED's von Samsung
- Ausstrahlungswinkel 120°
- Umgebungstemperatur -20°C bis +40°C
- Durchgangsverdrahtung
- Schutzart IP66
- Schutzklasse I

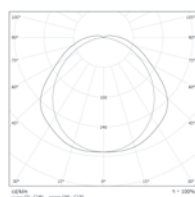

NOVA ELECTRA FEUCHTRAUMLEUCHE 449

Artikelnummer	Leistung [W]	Lichtstrom [lm]	Farbtemperatur [K]	Ausstrahlungswinkel	Farbwiedergabe [Ra]	Abmessungen L x B x H mm]
NB-0449-62-1520-840	62	9957	4000	120°	> 80	1520 x 85 x 88

NOVA ELECTRA WASSERGESCHÜTZT MC

ROBUST UND SEHR EFFIZIENT
DIP-SCHALTER FÜR LEISTUNG UND
FARBTEMPERATUR
FÜR FEUERGEFÄHRDETE BETRIEBE
DURCHGANGSVERDRAHTET

Option: Plug-In Tageslicht- oder
Präsenzsensor mit Hochfrequenz
oder Bluetooth Schnittstelle, mit
Fernbedienung



RoHs

RISIKO
GRUPPE
0

650°

IK
10

IP
65

KLASSE
I

70.000
h

Ra
> 82

OPTION
DALI

TDH
< 15%



- NOVA ELECTRA WASSERGESCHÜTZT MC
- Für den Einsatz in Industrie- und Reithallen, Tiefgaragen, Parkhäuser, Kellerräume, feuergefährdeten Betriebsstätten, etc.
- Montage Pendel- / Anbauleuchte
- Mit Dip-Schalter an der Leuchte für die Einstellung von Leistung und Farbtemperatur
- LED-Feuchtraumleuchte, direkt strahlend, Ausstrahlungswinkel breitstrahlend
- Leuchtgehäuse und opale Abdeckung aus Polycarbonat
- Leuchtenfarbe RAL 9016 (verkehrsweiß)
- Lichtstromrückgang > 70.000h (L70/B10)
- Umgebungstemperatur -30°C bis +60°C
- Schutzart IP65
- Schutzklasse I
- Spannungsbereich 200-240 V (AC) 50Hz, 180-260V (DC)
- Durchgangsverdrahtung möglich
- Betriebsgerät in Leuchte integriert
- Nach DIN10500 und DIN 60598,2-24 in feuergefährdeten Betriebsstätten einsetzbar
- Option: DALI dim
- Option: Plug-In Tageslicht- und Präsenzsensor mit Hochfrequenz oder Bluetooth Schnittstelle

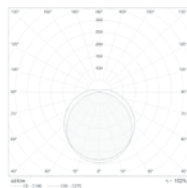

NOVA ELECTRA WASSERGESCHÜTZT MC

Artikelnummer	Leistung [W]	Lichtstrom [lm]	Farbtemperatur [K]	Effizienz [lm/W]	Gewicht [kg]	Abmessungen L x B x H mm]
PR-25-600-8X0-MC	15-25	2460 - 4100	3000 / 4000 / 5000	164	0,8	600 x 74 x 69
PR-25-800-8X0-MC	15-25	2460 - 4100	3000 / 4000 / 5000	164	1,0	800 x 74 x 69
PR-55-1200-8X0-MC	25-55	4100 - 9020	3000 / 4000 / 5000	164	1,1	1200 x 74 x 69
PR-65-1500-8X0-MC	25-65	4100 - 10660	3000 / 4000 / 5000	164	1,3	1500 x 74 x 69

NOVA ELECTRA FEUCHTRAUMLEUCHE B

BALLWURFSICHER

Option: DALI dimmbar



*Beispielfoto



- NOVA ELECTRA FEUCHTRAUMLEUCHE B
- Für den Einsatz in Sporthallen, öffentliche Bereiche, etc.
- LED-Feuchtraumleuchte ballwurfsicher, direkt strahlend
- Korrosionsbeständiges Leuchtengehäuse und opale Abdeckung aus Polycarbonat
- Ausstrahlungswinkel 30°, 60°, 90°, 120°
- Direktmontage an Decke
- Betriebsgerät in Leuchte integriert
- Schutzart IP67
- Schutzklasse II
- Je nach Raumhöhe wird empfohlen der Ausstrahlungswinkel wie folgt zu wählen:
30° bei 13m - 20m
60° bei 8m - 12m
90° bei 5m - 7m
120° bei < 5m
- Wattagen über Dip-Schalter einstellbar

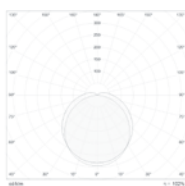
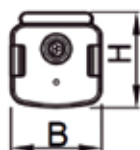

NOVA ELECTRA FEUCHTRAUMLEUCHE B

Artikelnummer	Leistung [W]	Lichtstrom [lm]	Farbtemperatur [K]	Ausstrahlungswinkel	Farbwiedergabe [Ra]	Abmessungen L x B x H mm
NBB-76-1540-B-840-X	76	10.647	4000	30/60/90/120	> 83	1540 x 76 x 80

Um die Farbtemperaturen zu bestimmen, ersetzen Sie bitte in der Artikelnummer für 3000K mit -830- und für 5000K mit 850-.

Um den Ausstrahlungswinkel zu bestimmen, ersetzen Sie bitte das -X in der Artikelnummer mit dem entsprechenden Ausstrahlungswinkel 30°, 60°, 90° oder 120°. Sollten Sie eine dimmbare Ausführung DALI benötigen, ergänzen Sie die Artikelnummer mit DA.

NOVA ELECTRA WASSERGESCHÜTZT T

WERKZEUGLOSER ANSCHLUSS
KEINE SCHMUTZKANTE
DURCHGANGSVERDRAHTUNG
EXTREM FLEXIBEL
SCHÖNES DESIGN

Option: UV- beständig / Chemisch
Resistent

Option: PIR-Sensor

Option: Farben blau, rot, grün

Option: DALI



*Beispielfoto

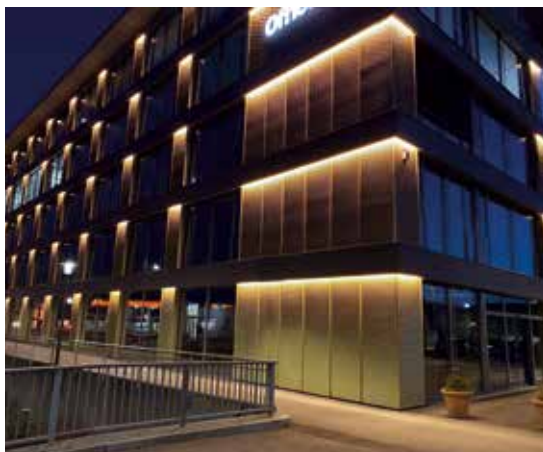
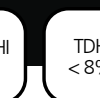
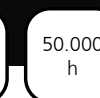
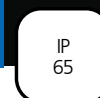

- NOVA ELECTRA WASSERGESCHÜTZT T
- Für den Einsatz in Tiefgaragen, bedachter Außenbereich, Parkhäuser, Kellerräume, Brücken, Werkstätten, Kühlhäusern, Lebensmittelindustrie, farbige Werbung etc.
- LED-Feuchtraumleuchte, direkt strahlend
- Leuchtengehäuse aus Polycarbonat (optionales Gehäuse aus PMMA für UV-Beständigkeit / chemische Resistenz)
- Ausstrahlungswinkel 130°
- Lichtstromrückgang >50.000h (L80, B10)
- Umgebungstemperatur -25°C bis +50°C
- Durchgangsverdrahtung
- Werkzeuglose Anschluss an Decke oder

- Wand, vorhandene Bohrlöcher können verwendet werden
- Leuchte in den Montageclips 360° drehbar
- Betriebsgerät in Leuchte integriert
- Schutzart IP65
- Schutzklasse II
- Spannungsbereich 220-240 V AC, 50/60 Hz und 176-276 V DC
- Farbtemperatur 4000/5000/6500K über Schiebeschalter einstellbar
- Anschluss über 3-polige Klemme, max. 2,5mm²
- Lieferung inkl. 2x Montageclips und Kabelverschraubung M20
- Bestellbares Zubehör:
 - Z01 Montageplatte für 2-3 Leuchten
 - Z02 Seilabhängung 1x 2m
 - Z03 Montageclips Edelstahl V2A (2er-Set)
 - Z04 Druckausgleich-Kabelverschraubung

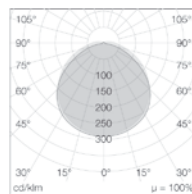

NOVA ELECTRA WASSERGESCHÜTZT T

Artikelnummer	Leistung [W]	Lichtstrom [lm]	Farbtemperatur [K]	Gehäuse Material	Gewicht [kg]	Abmessungen [L x DM / (DM H2) mm]
LT-PC-12-622-8X0	12	1.600	4000/5000/6500	PC	0,4	622 x 48 (80)
LT-PC-25-1200-8X0	25	3.500	4000/5000/6500	PC	0,8	1200 x 48 (80)
LT-PC-30-1500-8X0	30	4.200	4000/5000/6500	PC	1	1500 x 48 (80)
LT-PC-45-1500-8X0	45	7.000	4000/5000/6500	PC	1	1500 x 48 (80)

Die Farbtemperatur 4000/5000/6500K ist über einen Schiebeschalter an der Leuchte einstellbar. Sollten Sie die Leuchte in Dali, benötigen ergänzen Sie bitte die Artikelnummer mit -DA. Die Leuchte gibt es auch in den Lichtfarben blau, rot, grün.

NOVA ELECTRA ROHRLEUCHE IP69K

LED SPEZIALLEUCHE FÜR CHEMIE-/
LEBENSMITTELINDUSTRIE, LANDWIRT-
SCHAFT, SCHLACHTHÖFE, ETC.
GESCHÜTZT GEGEN KORROSION,
DAMPFREINIGUNG UND AGGRESSIVE
REINIGUNGSMITTEL
2 ANSCHLÜSSE IP69K
DURCHGANGSVERKABELUNG FÜR
REIHENSCHALTUNG

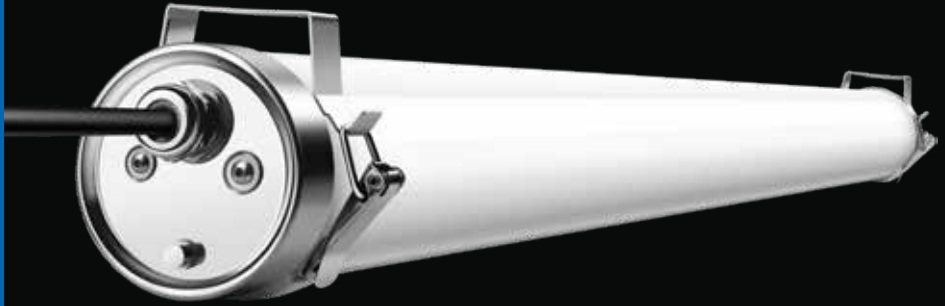

*Beispielfoto



RoHs

RISIKO
GRUPPE
0

650°

IK
10

IP
69K

KLASSE
I

Garantie
5 Jahre

Ra
>80

COS PHI
0,95

h
100.000



- NOVA ELECTRA ROHRLEUCHE IP69K
- LED-Rohrleuchte, direkt strahlend
- Pendel- / Anbauleuchte
- Leuchtgehäuse aus PMMA, Endkappen aus Edelstahl
- Betriebsgerät von Tridonic in Leuchte integriert
- symmetrische Lichtverteilung
- Die Leuchte in DALI erhältlich
- Schutzart IP69K
- Schutzklasse I
- max. Umgebungstemperatur -20°C bis +45°C
- Lebensdauer: > 100.000 Stunden [L80,B10]
- 220-240V, 50-60Hz
- Reihenschaltung möglich

Zertifikate

- IEC 60598-1 für Sporthallen
- EN IEC 55015
- IEC 60598-2-1
- EN IEC 61547
- EN IEC 61000-3-2
- EN 61000-3-3
- EN 62493
- EN IEC 62031
- IEC TR 62778

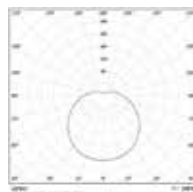
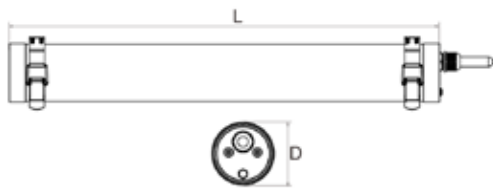

NOVA ELECTRA ROHRLEUCHE IP69K

Artikelnummer	Leistung [W]	Lichtstrom [lm]	Farbtemperatur [K]	Farbwiedergabe [Ra]	Effizienz [lm/W]	Abmessungen L x B x H [mm]	Gewicht [kg]
UT-600-20-69K-8X0	20	2800	3000,4000,5000,6000	>80	140	600 x 81	1,1
UT-1200-36-69K-8X0	40	5600	3000,4000,5000,6000	>80	140	1200 x 81	1,9
UT-1500-60-69K-8X0	60	8000	3000,4000,5000,6000	>80	133	1500 x 81	2,3

Sollten Sie die dimmbare Ausführung benötigen, ergänzen Sie die Artikelnummer mit der Endung -DA für Dali.

Die Leuchte gibt es in den Farbtemperaturen 3000K, 4000K, 5000K, 6000K. Ersetzen Sie in der Artikelnummer das X mit der entsprechenden Zahl 3,4,5,6.



TruMatic 6000

ATTENTION

TSS

NOVA PANEL





KÜHNE

Telefon: +49 (0) 201 20 20 20
Telefax: +49 (0) 201 20 20 20
E-Mail: info@kuhne.de
www.kuhne.de

2016

Jan	Feb	Mär	Apr	Mai	Juni	Juli	Aug	Sept	Oktober	Nov	Dez
1	2	3	4	5	6	7	8	9	10	11	12
13	14	15	16	17	18	19	20	21	22	23	24
25	26	27	28	29	30	31	1	2	3	4	5
6	7	8	9	10	11	12	13	14	15	16	17
18	19	20	21	22	23	24	25	26	27	28	29
30	31	1	2	3	4	5	6	7	8	9	10
11	12	13	14	15	16	17	18	19	20	21	22
23	24	25	26	27	28	29	30	31	1	2	3
4	5	6	7	8	9	10	11	12	13	14	15
16	17	18	19	20	21	22	23	24	25	26	27
28	29	30	31	1	2	3	4	5	6	7	8
9	10	11	12	13	14	15	16	17	18	19	20
21	22	23	24	25	26	27	28	29	30	31	1
2	3	4	5	6	7	8	9	10	11	12	13
14	15	16	17	18	19	20	21	22	23	24	25
26	27	28	29	30	31	1	2	3	4	5	6
7	8	9	10	11	12	13	14	15	16	17	18
19	20	21	22	23	24	25	26	27	28	29	30
31	1	2	3	4	5	6	7	8	9	10	11
12	13	14	15	16	17	18	19	20	21	22	23
24	25	26	27	28	29	30	31	1	2	3	4
5	6	7	8	9	10	11	12	13	14	15	16
17	18	19	20	21	22	23	24	25	26	27	28
29	30	31	1	2	3	4	5	6	7	8	9
10	11	12	13	14	15	16	17	18	19	20	21
22	23	24	25	26	27	28	29	30	31	1	2
3	4	5	6	7	8	9	10	11	12	13	14
15	16	17	18	19	20	21	22	23	24	25	26
27	28	29	30	31	1	2	3	4	5	6	7
8	9	10	11	12	13	14	15	16	17	18	19
20	21	22	23	24	25	26	27	28	29	30	31



NOVA PANEL COMFORT II 1200x300/1500x300

DECKENANBAU-/ PENDELLEUCHE
BILDSCHIRMARBEITSPLATZ
UGR < 19

Option: dimmbar DALI * und 1-10V
Option: dimmbar Dim&Touch
Option: Drahtloses Überwachungssystem
Option: Sondermaß
Option: Ra 90



*Beispielfoto



- NOVA PANEL COMFORT II 1200x300 / 1500x300
- Pannelleuchte, direkt strahlend
- Deckenleuchte / Anbauleuchte / Pendelleuchte
- Leuchtenrahmen aus Aluminium
- Oberfläche pulverbeschichtet in RAL 9016
- Undurchsichtige Platte aus Mikrolinsen ergibt ein gleichmäßiges Lichtfenster
- Betriebsgerät extern
- Netzanschluss am Betriebsgerät
- Lichtstromrückgang >50.000h Ta 25°C L80/B10
- Die Leuchte in der Ausführung dimmbar DALI oder 1-10V ist kompatibel zu allen gängigen DALI- oder 1-10V-fähigen Präsenzmeldern und Helligkeitssensoren
- Schutzart IP40
- Schutzklasse II
- max. Umgebungstemperatur +10°C bis +40°C
- SDCM < 4
- Abhängset: ND-DF-001
- Anbaurahmen: ND-DF-025 (300 x 1200mm)
- Einbaurahmen: ND-ER-025 (300 x 1200mm)
- Anbaurahmen: ND-DF-027 (300 x 1500mm)
- Einbaurahmen: ND-ER-027 (300 x 1500mm)
- Clip-Set (4 Stück): ND-CS-001 (zur Befestigung in Gipskartondecke)

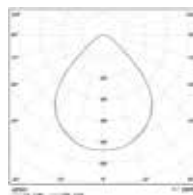
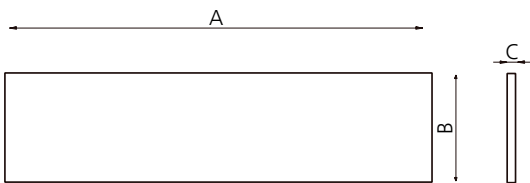

NOVA PANEL COMFORT II 1200x300 / 1500x300

Artikelnummer	Leistung [W]	Lichtstrom [lm]	Farbtemperatur [K]	Effizienz [lm/W]	UGR	Abmessungen A x B x C [mm]
GT-33-8X0-12030-CONF-DR-MC	33	4300 / 4500 / 4300	3000 / 4000 / 5700	130 / 136 / 130	< 19	1195 x 295 x 8
ND-K-038-1495-840-CONF-DR	38	4000	4000	105	< 19	1495 x 295 x 9
ND-DA-034-840-15030-CONF-DR	60	5900	4000	100	< 19	1550 x 308 x 14

Option: Farbtemperatur 3000K und 5000K auf Anfrage.

Option: Sollten Sie eine dimmbare Ausführung 1-10 V benötigen, ergänzen Sie die Artikelnummer mit D.

Option: Sollten Sie eine dimmbare Ausführung DALI benötigen, ergänzen Sie die Artikelnummer mit DA.

Option: Sondermaße auf Anfrage.

NOVA PANEL COMFORT III 625x625/600x600

DECKENANBAU-/ PENDELLEUCHE
BILDSCHIRMARBEITSPLATZ
UGR < 19

Option: dimmbar DALI * und 1-10V
Option: dimmbar Dim&Touch
Option: Drahtloses Überwachungssystem
Option: Sondermaß
Option: Ra 90

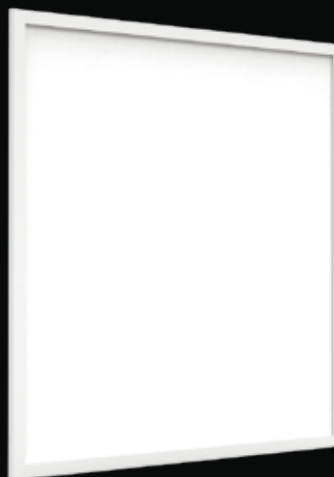

*Beispielfoto



- NOVA PANEL COMFORT III 625x625
- Panelleuchte, direkt strahlend
- Deckenleuchte / Anbauleuchte / Pendelleuchte
- Mit UGR<19 entspricht das Panel den Vorgaben nach DIN EN 12464-1
- Leuchtenrahmen aus Aluminium
- Oberfläche pulverbeschichtet in RAL 9016
- Undurchsichtige Platte aus Mikrolinsen ergibt ein gleichmäßiges Lichtfenster
- Betriebsgerät extern
- Netzanschluss am Betriebsgerät
- Lichtstromrückgang >50.000h Ta 25°C L80/B10
- AC 220V-250V/50Hz
- Die Leuchte in der Ausführung dimmbar DALI oder 1-10V ist kompatibel zu allen gängigen DALI- oder 1-10V-fähigen Präsenzmeldern und Helligkeitssensoren
- Schutzart IP20
- Schutzklasse II
- SDCM < 4
- Abhangset: ND-DF-001
- Anbaurahmen: ND-DF-026 (625 x 625mm)
- Einbaurahmen: ND-ER-026 (625 x 625mm)
- Anbaurahmen: ND-DF-024 (600 x 600mm)
- Einbaurahmen: ND-ER-024 (600 x 600mm)
- Clip-Set (4 Stück): ND-CS-001 (zur Befestigung in Gipskartondecke)

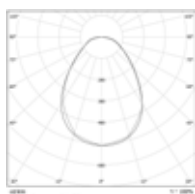
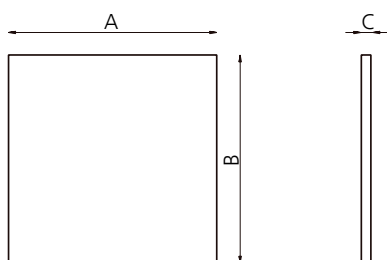

NOVA PANEL COMFORT III 625x625 / 600x600

Artikelnummer	Leistung [W]	Lichtstrom [lm]	Farbtemperatur [K]	Effizienz [lm/W]	UGR	Abmessungen A x B x C [mm]	Gewicht [kg]
GC-30-840-6262-CONF	30	4250	4000	141	<19	620 x 620 x 11	3
GC-36-840-6262-CONF	36	4350	4000	120	<19	620 x 620 x 11	3
*PP-40-8MC-6262-CONF	20 / 30 / 40	2500-2600 / 3750-3900 / 5000-5200	3000 / 4000 / 6000	130	<19	620 x 620 x 30	3

*Wattage und Lichtfarbe über Schalter am Betriebsgerät einstellbar. Lichtstrom variiert je nach Wattage und Farbtemperatur.

Option: DALI dim, Switch-Dim und 1-10V dim in einem Gerät; Phasenan- / abschnitt dim; 3h-Notlicht; Aufbaurahmen LEDP-Rahmen; Einbauklammern für gesägte Öffnungen á 4 Klammern.

Auf Anfrage: Farbtemperatur 3000K / 5000K, IP 65, 596.5x596.5mm und Sondermaße.

ZUBEHÖR PANEL

EINBAURAHMEN FÜR STEIN/
BETONPLATTEN NOVA PANEL
PENDELLEUCHTE / ANBAURAHMEN /
EINBAURAHMEN / CLIP-SET

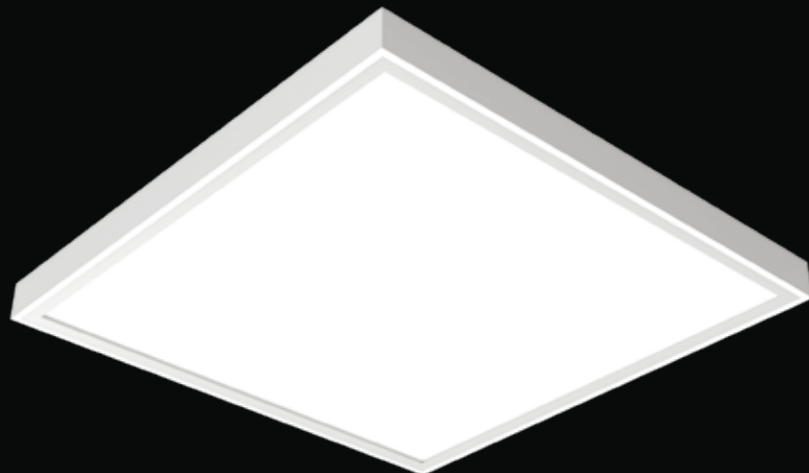

*Beispielfoto



Anbaurahmen für NOVA PANEL

- Anbaubefestigung für 600 x 600mm, 625 x 625mm, 1200 x 300mm, 1500 x 300mm
- Rahmen aus Aluminium
- Farbe RAL 9010
- Schutzart: IP20
- Befestigung mittels Schrauben (nicht mitgeliefert)

Einbaurahmen für NOVA PANEL

- Einbaurahmen für 600 x 600mm, 625 x 625mm, 1200 x 300mm, 1500 x 300mm
- Rahmen aus Aluminium
- Farbe weiß oder Aluminium eloxiert
- Sonderlackierungen gegen Aufpreis bei Abnahme ab mind. 10 Stück möglich
- Benötigte Abhängung: 40mm Rahmenhöhe abzgl. Stärke der Gipskartonplatte + mind. Höhe des Panels.
- Der Gipskarton sollte 15-30mm stark sein. Bei schwächeren Gipskartondecken (12,5mm) werden noch 4 Abstandshalter (z.B. kleine Kunststoffstreifen) benötigt, welche nicht im Lieferumfang enthalten sind.

Befestigung in Gipskartondecke für NOVA PANEL

- Clip-Set (4 Stück): ND-CS-001 (muß mitbestellt werden)

Artikelnummer	Bezeichnung	Abmessungen [mm]	Gewicht [kg]
ND-DF-024	Anbaurahmen für NOVA PANEL 600 x 600	Außen: 605 x 605, Dicke: 57	2,3
ND-DF-025	Anbaurahmen für NOVA PANEL 1200 x 300	Außen: 1290 x 35, Dicke: 57	2,5
ND-DF-026	Anbaurahmen für NOVA PANEL 625 x 625	Außen: 630 x 630, Dicke: 57	2,3
ND-DF-027	Anbaurahmen für NOVA PANEL 1500 x 300	Außen: 1592 x 350, Dicke: 57	2,3
ND-DF-001	Pendelleuchte 300 x 300 / 600 x 600 / 1200 x 300	Kabel: 3100	0,008
ND-ER-024	Einbaurahmen für NOVA PANEL 600 x 600		
ND-ER-025	Einbaurahmen für NOVA PANEL 1200 x 300		
ND-ER-026	Einbaurahmen für NOVA PANEL 625 x 625		
ND-ER-027	Einbaurahmen für NOVA PANEL 1500 x 300		
ND-CS-001	Clip-Set (4 Stück) zur Befestigung in Gipskartondecke		



NOVA ATRIA

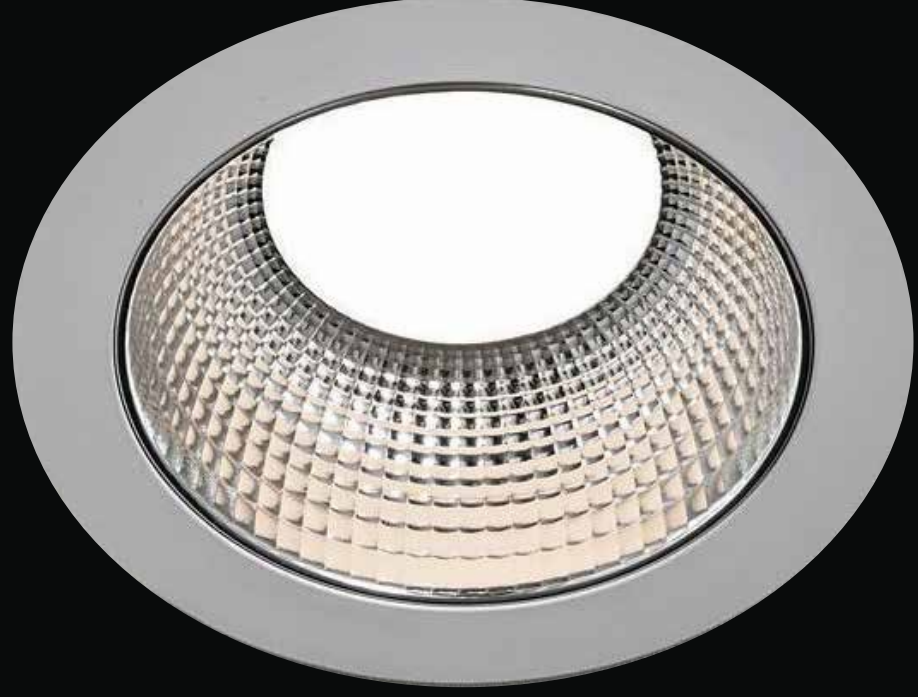



Prospekte

NOVA ATRIA ROUND UGR

FACIERTER MULTI-REFLEKTOR
BLENDFREIES LICHT UGR < 19
MULTICOLOUR PER DIP-SCHALTER

Option: DALI

Option: Montageadapter



RoHs

RISIKO
GRUPPE
0

750°

IP
20/54

KLASSE
I

50.000
h

Ra
>82

IK
02

UGR
< 19

OPTION
DALI



- NOVA ATRIA ROUND UGR
- Einbauleuchte, direkt strahlend
- Für den Einsatz in Büro, Hotelzimmer, privater Wohnbereich, Fluren
- Blendfreies Licht UGR < 19
- Sehr gleichmäßige Ausleuchtung durch facierten hochglänzenden Multi-Reflektor
- Ausstrahlungswinkel 90°
- Farbe Gehäuse weiß ähnlich RAL 9003, Sonderfarben auf Anfrage
- Raumseitige Wärmeableitung durch Aluminiumreflektor
- Spritzwassergeschütztes Gehäuse Vorne IP54 / Hinten IP20
- Geeignet für Zentralbatterie
- Multicolour Farbtemperaturen 3000K, 4000K, 5000K per Dip-Schalter einstellbar
- Eingangsspannung 186 - 240 AC/DC
- Durchgangsverdrahtet und werkzeugloser Klemmanschluss
- Lichtstromrückgang >50.000h Ta 25°C L80/B10
- Betriebsgerät extern
- Zubehör: Montageadapter zum Ausgleich bestehender Deckenöffnungen

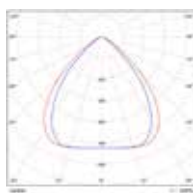

NOVA ATRIA ROUND UGR

Artikelnummer	Leistung [W]	Lichtstrom [lm]	Effizienz [lm/W]	Farbtemperatur [K]	Abmessungen D x H [mm]	Deckenöffnung D [mm]	Gewicht [kg]
DC-6-110-8X0-MC	6	738	123	3000/4000/5000	110 x 70	90 - 100	0,16
DC-13-145-8X0-MC	13	1599	123	3000/4000/5000	145 x 82	125 - 135	0,27
DC-18-172-8X0-MC	18	2214	123	3000/4000/5000	172 x 95	150 - 165	0,35
DC-25-228-8X0-MC	25	3075	123	3000/4000/5000	228 x 96	200	0,56

Option: Sollten Sie eine dimmbare Ausführung DALI benötigen, ergänzen Sie die Artikelnummer mit DA.

NOVA ATRIA DOWNLIGHT IP54

SCHLICHTES DESIGN
ROBUSTE LEUCHE IP 54
MULTI COLOUR PER DIP SCHALTER

Option: DALI dim / 1-10V dim
Option: AC-DC fähig
Option: Notlicht 3h



*Beispielfoto



- NOVA ATRIA DOWNLIGHT IP54
- Für die Beleuchtung von Verkaufsräumen, Schaufenster, Hotels, Fluren, Treppenhäusern, Messestände, Lagerräume, Praxen, Restaurants, etc.
- Downlight, direkt strahlende Einbauleuchte
- Gehäuse aus Aluminium, Farbe weiß
- Einbauleuchte zur Direktmontage in die Decke oder in Gipskarton
- Gehäuse aus PMMA und Aluminium
- Diffuse Abdeckung aus PMMA
- Ausstrahlungswinkel 90°
- Lichtstromrückgang 50.000 h
- Schutzart IP 54, raumseits
- Schutzklasse II
- Multi Colour (MC)
Auswahl der Lichtfarbe mittels DIP-Schalter:
Warmweiß 2700-3000K
Neutralweiß 3700-4000K
Kaltweiß 5300-5700K

90°

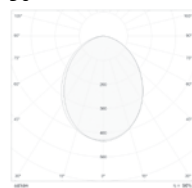

NOVA ATRIA DOWNLIGHT IP54

Artikelnummer	Leistung [W]	Lichtstrom [lm]	Farbtemperatur MC [K]	Farbwiedergabe [Ra]	Abmessungen D x H [mm]	Deckenausschnitt D [mm]
GD-18-190-840-MC*	18	1460	4000 (3000 / 5700)	>80	190 x 45	160 - 170
GD-25-228-840-MC*	25	1950	4000 (3000 / 5700)	>80	228 x 45	200 - 210
GD-35-228-840-MC*	35	3200	4000 (3000 / 5700)	>80	228 x 45	200 - 210

MC* - Der Lichtstrom ändert sich je nach Farbtemperatur wie folgt:

18W/3000K=1400lm, 18W/5700K=1460lm, 25W/3000K=1850lm, 25W/5700K=1950lm, 35W/3000K=2700lm, 35W/5700K=2900lm

NOVA ATRIA OPAL FLAT

SCHLICHTES FLACHES DOWNLIGHT
SEHR SCHÖNES DESIGN
GERINGE EINBAUHÖHE

Option: Dimmbar DALI oder 1-10V

Option: Multi-LED-Treiber

Option: Notlicht

Option: AC/DC

Option: Betoneinbautopf



*Beispielfoto



- NOVA ATRIA OPAL FLAT
- Downlight, diffus strahlende Einbauleuchte
- Leuchte ideal geeignet für Allgemeinbeleuchtung
- Leuchtengehäuse aus Aluminium
- Standardfarbe Oberfläche weiß pulverbeschichtet
- Aluminium Kühlprofile weiß lackiert
- Opale Leuchtenabdeckung aus PMMA
- Rotationssymmetrische diffuse Lichtverteilung
- Ausstrahlungswinkel 100°
- Lichtstromrückgang 50.000 h (L80 / Tq=25°C)
- Betriebsgerät inklusiv
- Schutzklasse II
- Schutzart IP44 raumseitig
- Werkzeuglose Befestigung mit Federstahlbügel
- Leuchte ist ENEC geprüft

NOVA ATRIA OPAL FLAT

Artikelnummer	Leistung [W]	Lichtstrom [lm]	Farbtemperatur [K]	Farbwiedergabe [Ra]	Abmessungen \varnothing x ET [mm]	Deckenausschnitt \varnothing [mm]
ND-DL-AF-13-170-840	13	1600	4000	>80	170 x 20 (50)	155
ND-DL-AF-25-300-840	25	3100	4000	>80	300 x 20 (50)	280
ND-DL-AF-48-600-840	48	4000	4000	>80	600 x 20 (50)	585

Die Leuchte gibt es auch in der Farbtemperatur 3000K. Bitte ersetzen Sie in der Artikelnummer 840 durch 830 für 3000K. Sollten Sie die Leuchte in Dali, benötigen ergänzen Sie bitte die Artikelnummer mit -DA.

NOVA ATRIA PANEL ROUND

SCHLICHTES FLACHES DOWNLIGHT
GERINGE EINBAUHÖHE
ANPASSBARER EINBAU DURCHMESSER
FARBTEMPERATUR UND LEISTUNG
AN DER LEUCHE PER DIP-SCHALTER
EINSTELLBAR



*Beispielfoto



- NOVA ATRIA PANEL ROUND
- Downlight, diffus strahlende Einbauleuchte
- Leuchte geeignet für Allgemeinbeleuchtung
- Für Einbau- oder Aufputz-Montage geeignet
- Drei wählbare Ausgangsströme und Wattagen
- Drei wählbare Lichtfarben (3000K / 4000K / 5700K)
- Für Deckenausschnitte von 65 – 205 mm und 120 – 260 mm geeignet
- Lieferung erfolgt mit integriertem Leuchtmittel (4014 SMD LED)
- Gehäuse und Diffusor aus PC
- Abstrahlwinkel 210 °
- Schutzart IP 20
- Mittlere Lebensdauer > 50.000 h
- CRI > 80
- Umgebungstemperatur -20 °C bis +45 °C



NOVA ATRIA PANEL ROUND

Artikelnummer	Leistung [W]	Lichtstrom [lm]	Farbtemperatur [K]	Abmessungen ø x ET [mm]	Deckenausschnitt ø [mm]
GD-16-235-8X0-MC	10 / 13 / 16	1030 / 1360 / 1680	3000	235 x 20	65 x 205
GD-16-235-8X0-MC	10 / 13 / 16	1090 / 1460 / 1810	4000	235 x 20	65 x 205
GD-16-235-8X0-MC	10 / 13 / 16	1070 / 1390 / 1680	5700	235 x 20	65 x 205
GD-22-300-8X0-MC	16 / 20 / 22	1670 / 2015 / 2310	3000	300 x 20	65 x 260
GD-22-300-8X0-MC	16 / 20 / 22	1810 / 2200 / 2510	4000	300 x 20	65 x 260
GD-22-300-8X0-MC	16 / 20 / 22	1700 / 2050 / 2330	5700	300 x 20	65 x 260

NOVA ATRIA SPOT 68

ERSATZ FÜR HALOGENSTRAHLER
SEHR GUT ENTBLENDET
DIMM- UND SCHWENKBAR
SPRITZWASSERGESCHÜTZT

Option: DALI

Option: Gehäuse in drei Farben



RoHs

RISIKO
GRUPPE
0

650°

IP
20/44

KLASSE
I

Ra
>92

DIMMABLE

COS PHI
0,96

IK
04



- NOVA ATRIA SPOT 68
- Einbauleuchte, direkt strahlend, schwenkbar
- Für den Einsatz in Hotelzimmer, Büro, privater Wohnbereich, Schiffskabinen
- Schnelle, platzsparende Montage mit durchverdrahtbarer Schnellanschlussbox
- Flaches Gehäuse aus Aluminium
- Gehäusefarben pulverbeschichtet weiß (ähnlich RAL 9016), schwarz, Edelstahl gebürstet
- Ausstrahlungswinkel 38°
- UGR-Wert > 25, blendfreies Licht durch Reflektor
- Natürliches Farbempfinden durch extrem hohe Farbwiedergabe Ra > 92
- Lichtstromrückgang ca. 40.000 h bei 25°C
- Schaltzyklen > 80.000
- Spritzwassergeschützt, IP44 Vorne / IP20 Hinten
- Netzteil dimmbar Phasenabschnitt (0-100%)
- Eingangsspannung 220 - 240 AC
- Power-Factor 0,9
- Einbauöffnung 68-75mm
- Umgebungstemperatur -40°C bis +50°C

LVK 38°

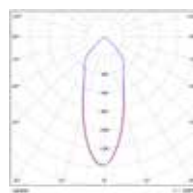

NOVA ATRIA SPOT 68

Artikelnummer	Leistung [W]	Lichtstrom [lm]	Farbtemperatur [K]	Ausstrahlungswinkel [°]	Gehäusefarbe	Abmessungen D _a (D _l) x H [mm]	Gewicht [kg]
DC68-6-85-930-W	6	580	3000	38	weiß	85 (68) x 34	0,18
DC68-6-85-930-S	6	580	3000	38	schwarz	85 (68) x 34	0,18
DC68-6-85-930-ES	6	580	3000	38	Edelstahl	85 (68) x 34	0,18

Den Strahler gibt es auch dimmbar DALI. Bitte ergänzen Sie die Artikelnummer am Ende mit -DALI.

NOVA ATRIA CIRCLE

TUNABLE WHITE
CASAMBI
VIELFÄLTIG EINSETZBAR

Option: DALI
Option: CASAMBI
Option: Notlicht



- NOVA ATRIA CIRCLE
- Einbauleuchte, direkt strahlend
- Für den Einsatz in Büro, Shoppingcentren, privater Wohnbereich, Fluren, Hotel, Gesundheit- und Pflegeeinrichtungen
- Gehäuse Stahlblech pulverbeschichtet
- Optische Systeme opale oder prismatische Abdeckung
- Farbe Gehäuse weiß oder schwarz
- IP43
- Es gibt die Farbtemperaturen 2700K, 3000K und 4000K
- Tunable White - die Farbtemperaturen können stufenlos zwischen 2700K und 6500K gesteuert werden
- Netzspannung 230V 50Hz
- Hocheffizienter Treiber integriert
- Lichtstromrückgang 50.000h L90 / B10 bei Ta 35°C
- Farbtoleranz Mac Adam 2
- Option: Notlichtbaustein mit 1h oder 3h Batterie
- Option: DALI-TD
- Option: CASAMBI
- Option: Mikrowellen Sensor für FO Treiber

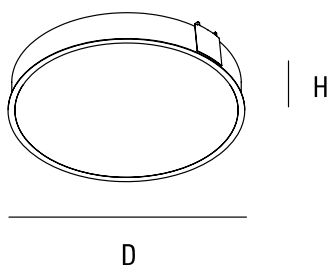

Opal

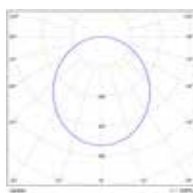

Microlinsen

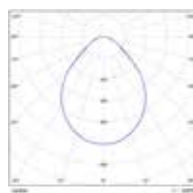

NOVA ATRIA CIRCLE

Artikelnummer	Leistung [W]	Lichtstrom [lm]	Farbtemperatur [K]	Steuerung	Abmessungen D x H [mm]	Gewicht [kg]
IL-EB-300-8X0	4 - 24	500 - 2900	2700 / 3000 / 4000	CASAMBI	310 x 100	2,2
IL-EB-400-8X0	10 - 36	1200 - 4300	2700 / 3000 / 4000	CASAMBI, Tunable White	408 x 100	3,2
IL-EB-600-8X0	15 - 55	1850 - 6550	2700 / 3000 / 4000	CASAMBI, Tunable White	638 x 100	8,6
IL-EB-900-8X0	39 - 102	4650 - 11950	2700 / 3000 / 4000	CASAMBI, Tunable White	950 x 100	18,1

Um die Farbtemperatur zu bestimmen ersetzen Sie bitte das X in der Artikelnummer mit 4 für 4000K, 3 für 3000K, etc.
Für die Ausführung Tunable White ergänzen Sie bitte die Artikelnummer am Ende mit -TW.

Option: Sollten Sie eine dimmbare Ausführung DALI benötigen, ergänzen Sie die Artikelnummer mit DA oder CA für CASAMBI.

NOVA ATRIA SCHIENENSTRAHLER

KLASSISCHER STROMSCHIENEN
STRAHLER MIT UNIVERSALADAPTER
DREH- UND SCHWENKBAR
SCHLICHTES DESIGN
FÜR RETAIL UND AUSSTELLUNGEN



*Beispielfoto



- NOVA ATRIA SCHIENENSTRAHLER
- Strahler für 3-Phasen-Stromschienen
- Strahler ideal geeignet für Retail und Ausstellungen
- Leuchtgehäuse aus Aluminium
- Standardfarbe weiß, schwarz, silber
- Facettierter Reflektor für optimale Lichtverteilung, klares Schutzglas
- Rotationssymmetrische Lichtverteilung
- Ausstrahlungswinkel 15°, 24°, 36°
- Drehbereich 355°, Schwenkbereich 180°
- Farbtoleranz 3 SDCM
- Lichtstromrückgang 50.000 h (L80 / B10)
- Integriertes, nicht dimmbares

- Betriebsgerät
- Universal-Schienenadapter
 - Schutzart IP20

*Zubehör für Stromschiene 3-Phasen Aufbau

- ND-AS-Schiene- (1m / 2m / 3m / 4m)
- ND-AS-End-Einspeisung rechts (Schutzleiter)
- ND-AS-End-Einspeisung links (Schutzleiter)
- ND-AS-Mittel-Einspeisung
- ND-AS-Endkappe
- ND-AS-Verbinder (elektrischer Längsverbinder)
- ND-AS-L-Verbinder-innen (Schutzleiter innen)
- ND-AS-L-Verbinder-außen (Schutzleiter außen)

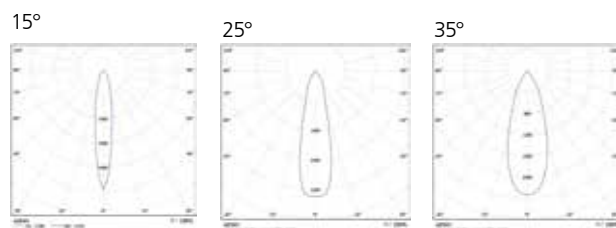
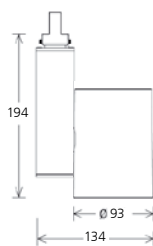

NOVA ATRIA SCHIENENSTRAHLER

Artikelnummer	Leistung [W]	Lichtstrom [lm]	Farbtemperatur [K]	Farbwiedergabe [Ra]	Abmessungen B x H x ø [mm]	Farbe
ND-AS-30-134-8X0-00	30	2970	3000/4000	>80	134 x 195 x 93	weiß
ND-AS-31-134-9X0-00	31	2970	3000/4000	>90	134 x 195 x 93	weiß
ND-AS-30-134-8X0-01	30	2970	3000/4000	>80	134 x 195 x 93	silber
ND-AS-31-134-9X0-01	31	2970	3000/4000	>90	134 x 195 x 93	silber
ND-AS-30-134-8X0-02	30	2970	3000/4000	>80	134 x 195 x 93	schwarz
ND-AS-31-134-8X0-02	31	2970	3000/4000	>90	134 x 195 x 93	schwarz

Um die Farbtemperatur zu bestimmen, ersetzen Sie das X in der Artikelnummer für 4000K mit X=4 und für 3000K X=3.

* Um die Farbe der Schiene zu bestimmen, ergänzen Sie die Artikelnummer des Zubehörs mit: -00 für weiß, -01 für silber, -02 für schwarz.



NOVA OFFICE

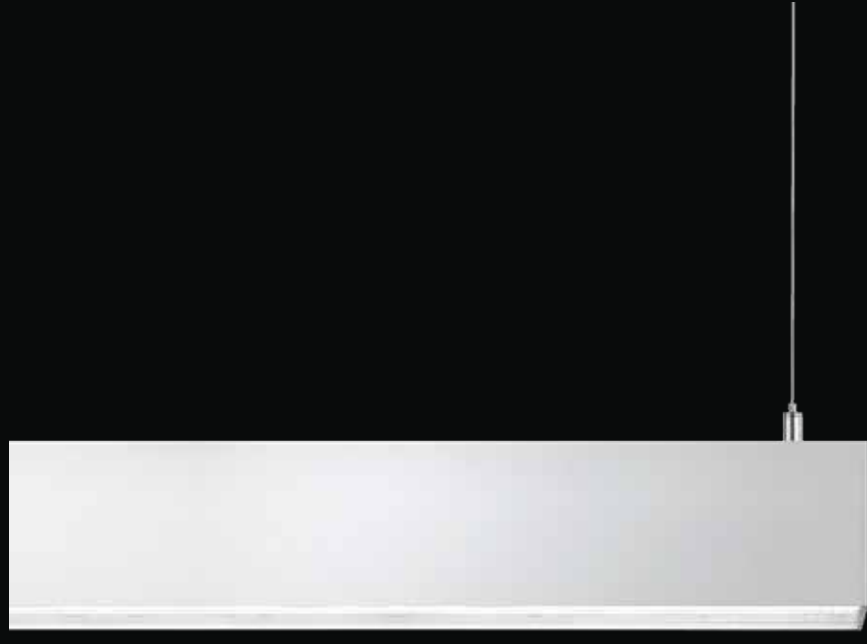



NOVA OFFICE PENDEL 65

ANPASSBARES PROFILSYSTEM
HERVORAGENDE EFFIZIENZ
BILDSCHIRMARBEITSPLATZ UGR<19

Option: Unterschiedliche Längen
Option: DALI, CASAMBI
Option: Notlicht



RoHs

RISIKO
GRUPPE
0

750°

IP
43

KLASSE
I

50.000
h

Ra
>80/90

OPTION
CASAMBI

OPTION
NOT

OPTION
DALI



- NOVA OFFICE PENDEL 65
- Pendelleuchte, direkt-indirekt strahlend
- Für den Einsatz in Büro, Universitäten, Schulen, Kindergärten, etc.
- Gehäuse Profil extrudiertes Aluminium pulverbeschichtet
- Farbe Gehäuse weiß, schwarz, RAL auf Anfrage
- Hocheffiziente optische Acryllinsen
- Es gibt folgende Lichtverteilungen 30°, 60°, 60° (UGR), 110°, AS, ASD Lichtanteil direkt 75° / indirekt 25°
- IP43
- Es gibt die Farbtemperaturen 3000K und 4000K
- Netzspannung 230V 50Hz
- Hocheffizienter Treiber
- Lichtstromrückgang 50.000h L80 / B10 bei Ta 35°C
- Option: Notlichtbaustein mit 1h oder 3h Batterie
- Option: DALI, CASAMBI, FO

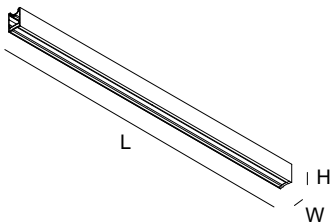

60° UGR<19

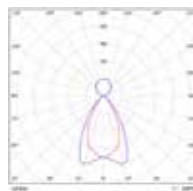

NOVA OFFICE PENDEL 65

Artikelnummer	Leistung [W]	Lichtstrom [lm/m]	Effizienz [lm/W]	Farbtemperatur [K]	Ausstrahlwinkel	Abmessungen B x H [mm]	Längen [mm]
IT-OP-DI-46-8X0	18 - 48	3000 - 7800	163	3000 / 4000	30°, 60°, 60° (UGR<19), 110°, AS	47 x 65	850 - 3308

Um Länge und Leistung der Leuchte zu bestimmen, nehmen Sie bitte Kontakt mit Novaday Nord auf.

PROFILLEUCHE FÜR JEDE SITUATION

- Filigrane Profileuchte
- Fast alles Formen möglich
- Mehrere Optiken für unterschiedliche Beleuchtungsarten
- Sehr gut entblendete Leuchten geeignet für Bildschirmarbeitsplätze
- Asymmetrische Lichtverteilung für Wandanstrahlung
- Unterschiedliche Formen und Farben möglich

AUSFÜHRUNGEN

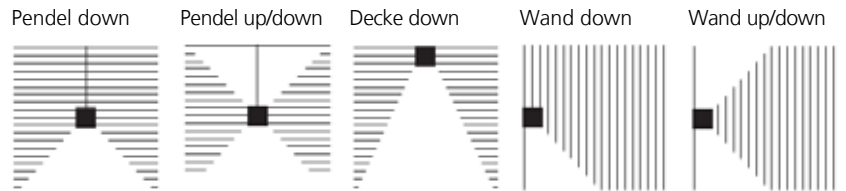

FARBEN

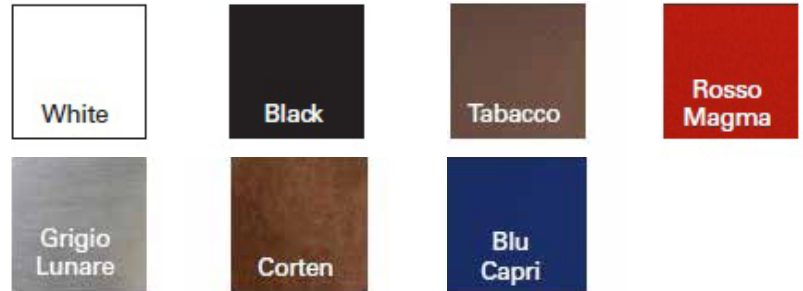

*OPTIK / LICHTVERTEILUNG

Dark Performance medium 50°

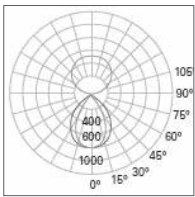

Dark Performance medium wide 80°

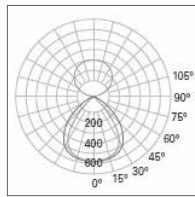

PC Linsen 120°

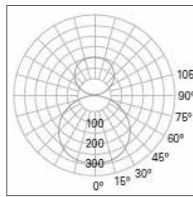

Micro Pirsmatic 65°/100°

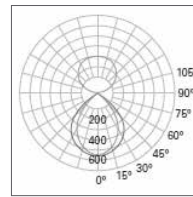

Asym. Wall-Washer 60°-120°

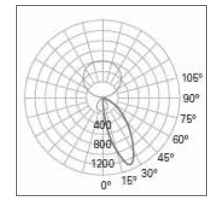

*Hybrid

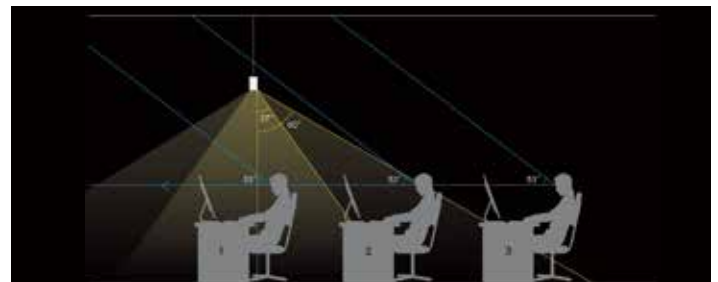
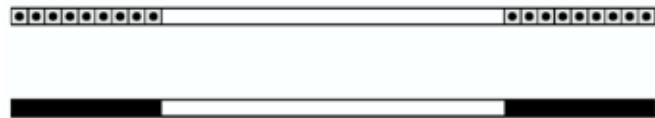

*Wollen Sie die Leuchte in einer bestimmten Form oder Ausführung bestellen, nehmen Sie bitte Kontakt mit Novaday Nord auf.

NOVA OFFICE CLASSIC 29

MODERNE BÜROLEUCHTEN
ALS ANBAU- ODER PENDELLEUCHE
DIREKT / DIREKT-INDIREKTE
LICHTVERTEILUNG
UGR < 19 NACH DIN EN 12464-1
ALS LICHTBANDMONTAGE MÖGLICH

Option: DALI, DALI push
Option: Tageslicht-/Bewegungssensor
Option: Ra 90
Option: Sonderfarben



*Beispielfoto

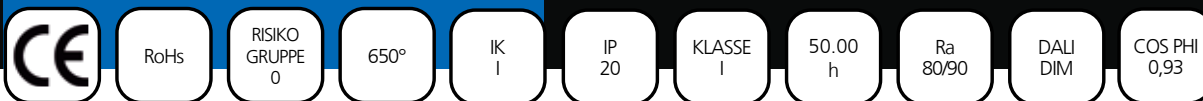

- NOVA OFFICE CLASSIC 29
- Decken- / oder Pendelleuchte
- Moderne Leuchten für die Beleuchtung von Büros, Geschäften, Banken, Schulen, etc.
- Gehäuse aus Stahlblech, Kopfstück aus Aluminiumdruckguss
- Pulverbeschichtete Oberfläche in den Farben weiß RAL 9016 oder grau RAL 9006
- Prismatische Abdeckung für eine sehr gleichmäßige Ausleuchtung
- UGR < 19
- Rotationssymmetrische Lichtverteilung 2x36°/47°, direktstrahlend oder direkt-/indirektstrahlend
- Elektronisches Vorschaltgerät DALI, DALI Push
- Power LED 220-240 V 50/60 Hz
- Lichtstromrückgang 50.000h (L80/B10)
- Schutzklasse I
- Die Leuchten können auch als Lichtband montiert werden

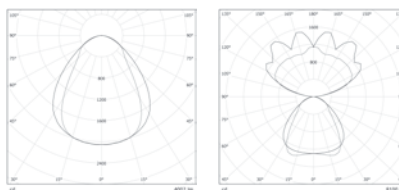
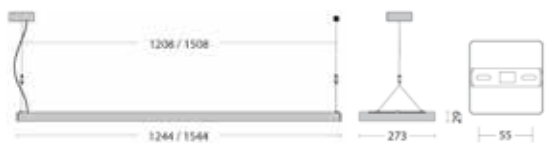

NOVA OFFICE PENDEL 29

Artikelnummer	Leistung [W]	Lichtstrom [lm]	Lichtverteilung	Farbtemperatur [K]	Farbwiedergabe [Ra]	Ausführung	Abmessungen L x B x H [mm]
PL-SL6-26-1244-840-PD	26	3220	DIREKT	4000	80	Pendel	1244 x 237 x 29
PL-SL6-31-1544-840-PD	31	4000	DIREKT	4000	80	Pendel	1544 x 237 x 29
PL-SL6-54-1244-840-PDI	54	6830	DIREKT/INDIREKT	4000	80	Pendel	1244 x 237 x 29
PL-SL6-69-1544-840-PDI	69	8100	DIREKT/INDIREKT	4000	80	Pendel	1544 x 237 x 29
PL-SL6-26-1244-840-D	26	3220	DIREKT	4000	80	Decke	1244 x 237 x 29
PL-SL6-54-1244-840-D	54	5970	DIREKT	4000	80	Decke	1244 x 237 x 29
PL-SL6-31-1544-840-D	31	4000	DIREKT	4000	80	Decke	1544 x 237 x 29
PL-SL6-69-1544-840-D	69	8070	DIREKT	4000	80	Decke	1544 x 237 x 29

Die Leuchten gibt es auch mit der Farbtemperatur 3000K. Bitte ersetzen Sie in der Artikelnummer die Zahl -840- mit -830-.

Die Leuchten gibt es in den Farben grau RAL 9006 und weiß RAL 9016. Bitte ergänzen Sie die Artikelnummer am Schluss mit der entsprechenden Farbe. Montage als Lichtband möglich. Bitte nehmen Sie Kontakt mit Novaday Nord auf.

NOVA OFFICE PROFIL 72

VIELSEITIG EINSETZBARES
PROFILSYSTEM

FÜR ANBAU, PENDEL, WAND
UP- / DOWNLIGHT SINGLE/DOUBLE
SECHS OPTIKEN / UGR
FÜNF FORMEN / SIEBEN FARBEN

Option: DALI, Casambi, DALI push



*Beispielfoto



- NOVA OFFICE PROFIL 72
- Decken- / Wandanbau oder Pendelleuchte, in verschiedenen Größen, Formen und Ausführungen erhältlich
- Beleuchtung von Büros, Geschäften, Banken, Schulen, Privathäusern, etc.
- Gehäuse aus Aluminium Strangpressprofil, in den Farben weiß, schwarz, silber, rot, blau, Cordenstahl, Tabac
- Ausstrahlwinkel 50°, 80°, 120°, 65°/100° asymmetrisch, doppelt asymmetrisch, Reflektor in schwarz und weiß
- Lichtverteilung Downlight, Uplight-Downlight (single und dual switch)
- Elektronisches Vorschaltgerät DALI, Casambi, DALI Push
- Lichtstromrückgang 80.000h (L80/B20)
- Schutzklasse I
- Die Leuchten gibt es in folgenden Formen: linear, quadratisch, rechteckig, eckig, spyder
- Zubehör Pendelleuchte:
 - Pendel Länge 1,5m, 3m, 5m,
 - Pendel Farbe Stahl und schwarz
 - Deckenbaldachin

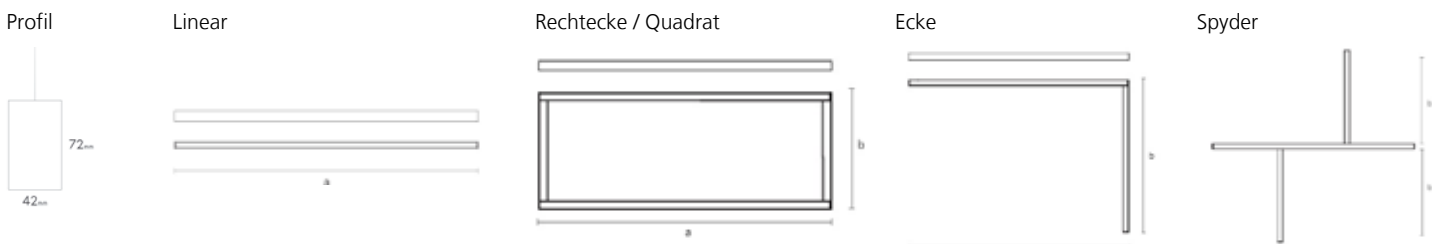

NOVA OFFICE PROFIL 72 - LINEAR

Artikelnummer	Leistung [W]	Lichtstrom Downlight [lm]	Lichtstrom Uplight [lm]	Farbtemperatur [K]	Farbwiedergabe [Ra]	Ausführung	Abmessungen A x B x C [mm]
PM-12-574-42-9X0	12	1265	-	2700/3000/4000	90	Decke/Wand/Pendel	574 x 42 x 72
PM-24-1100-42-9X0	24	2530	-	2700/3000/4000	90	Decke/Wand/Pendel	1100 x 42 x 72
PM-36-1700-42-9X0	36	3795	-	2700/3000/4000	90	Decke/Wand/Pendel	1700 x 42 x 72
PM-48-2200-42-9X0	48	5060	-	2700/3000/4000	90	Decke/Wand/Pendel	2200 x 42 x 72
PM-24-1100-42-9X0-P-UPD	24 + 12	2530	748	2700/3000/4000	90	Pendel	1100 x 42 x 72
PM-24-1100-42-9X0-P-UPD	36 + 12	3795	748	2700/3000/4000	90	Pendel	1700 x 42 x 72
PM-24-1100-42-9X0-P-UPD	48 + 12	5060	1496	2700/3000/4000	90	Pendel	2200 x 42 x 72

Die Leuchte gibt es als Decken- / Wandanbau oder als Pendelleuchte. Bitte ergänzen Sie die Artikelnummer am Ende mit -D für Decke, -W für Wand / -P für Pendel. Die Leuchten gibt es mit den Farbtemperaturen 2700/3000/4000K. Bitte ersetzen Sie in der Artikelnummer das -X- mit -920- für 2700K, -930- für 930K / -940- für 4000K. Bitte geben Sie bei der Bestellung die Farbe an.

NOVA OFFICE CLASSIC ROUND

MODERNE BÜROLEUCHTEN
ALS ANBAU- ODER PENDELLEUCHE
UGR < 19 NACH DIN EN 12464-1
DIREKT - INDIREKTE LICHTVERTEILUNG

Option: DALI, DALI push
Option: Notleuchte 3h
Option: Ra 90
Option: Sonderfarben



*Beispielfoto



- NOVA OFFICE CLASSIC ROUND
- Rund Decken- / oder Pendelleuchte
- Moderne Leuchten für die Beleuchtung von Büros, Geschäften, Banken, Schulen, etc.
- Gehäuse Aluminiumdruckguss
- Pulverbeschichtete Oberfläche in den Farben weiß RAL 9016 oder grau RAL 9006
- Mikroprismatische Abdeckung für eine sehr gleichmäßige Ausleuchtung
- UGR <19
- Rotationssymmetrische Lichtverteilung 2x52°, direktstrahlend oder direkt-/indirektstrahlend
- Elektronisches Vorschaltgerät DALI, DALI Push
- Power LED 220-240 V 50/60 Hz
- Lichtstromrückgang 50.000h (L80/B10)
- Schutzklasse I
- Lieferung komplett mit Aufhängekabel aus Stahl (1,5m), transparentem Netzkabel und Baldachin

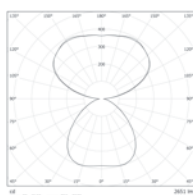
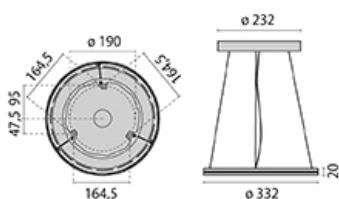

NOVA OFFICE CLASSIC ROUND

Artikelnummer	Leistung [W]	Lichtstrom [lm]	Lichtverteilung	Farbtemperatur [K]	Farbwiedergabe [Ra]	Ausführung	Abmessungen ø x H x (ø Baldachin [mm])
PL-SL7-20-332-840-PDI	20	2650	DIREKT/INDIREKT	4000	80	Pendel	332 x 20 x (232)
PL-SL7-20-332-830-PDI	20	2570	DIREKT/INDIREKT	3000	80	Pendel	332 x 20 x (232)
PL-SL7-49-552-840-PDI	49	5470	DIREKT/INDIREKT	4000	80	Pendel	552 x 20 x (232)
PL-SL7-49-552-830-PDI	49	5310	DIREKT/INDIREKT	3000	80	Pendel	552 x 20 x (232)
PL-SL7-60-729-840-PDI	60	7780	DIREKT/INDIREKT	4000	80	Pendel	729 x 20 x (232)
PL-SL7-60-729-830-PDI	60	7550	DIREKT/INDIREKT	3000	80	Pendel	729 x 20 x (232)

Die Leuchten gibt es in den Farben grau RAL 9006 und weiß RAL 9016. Bitte ergänzen Sie die Artikelnummer am Schluss mit der entsprechenden Farbe.
Die Leuchte gibt es auch als Deckenanbau. Bitte nehmen Sie Kontakt mit Novaday Nord auf.

NOVA OFFICE ROUND

ELEGANTES SCHLICHTES DESIGN
DIREKT / INDIREKT STRAHLEND

Option: Dimmbar DALI



*Beispielfoto



- NOVA FULU ROUND
- Deckenanbau- / Pendelleuchte
- direkt und indirekt strahlend
- Leuchte geeignet für Wohnbereich, Hotel, Geschäftsräume, Arztpraxen
- Armatur Aluminium 6063AL pulverbeschichtet, Silber RAL 9006
- Diffusor Kunststoff (Polycarbonat) opal
- Rotationssymmetrische Lichtverteilung direkt und indirekt strahlend.
- Lichtstromrückgang (tq 25°C)
L80/B10=55.000h / L70/B20=75.000h
- Spannungsbereich 200-240V AC/50Hz
- Schutzgrad IP20
- Temperatur (ta) -20 bis +45°C
- Schutzklasse I
- Schutzart IP20
- Option: dimmbar DALI

Zubehör

- Pendel-Set
- Pendel-Set-DALI

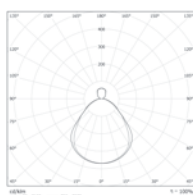
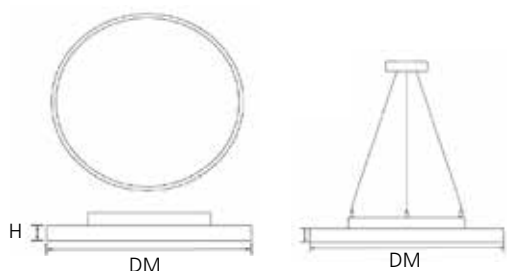

NOVA OFFICE ROUND

Artikelnummer	Leistung [W]	Lichtstrom [lm]	Farbtemperatur [K]	Farbwiedergabe [Ra]	Abmessungen DM x H [mm]
PA-18-350-840-60	18 (↑6/↓12)	2052	4000	>80	350 x 45
PA-30-450-840-60	30 (↑9/↓21)	3420	4000	>80	450 x 45
PA-48-600-840-60	48 (↑14/↓34)	5472	4000	>80	600 x 45
PA-80-900-840-60	80 (↑24/↓56)	9120	4000	>80	900 x 45

Die Leuchte gibt es auch in der Farbtemperatur 3000K. Bitte ersetzen Sie in der Artikelnummer -840- mit -830- für 3000K.
Option: Die Leuchte gibt es in dimmbar DALI. Bitte ergänzen Sie die Artikelnummer am Ende mit -DA für Dali.

NOVA OFFICE STEHLEUCHE D-I

ELEGANTES SCHLICHTES DESIGN
TAGESLICHTSENSOR
BEWEGUNGSSENSOR
TOUCH DIMMING
DIREKTES UND INDIREKTES LICHT



*Beispielfoto

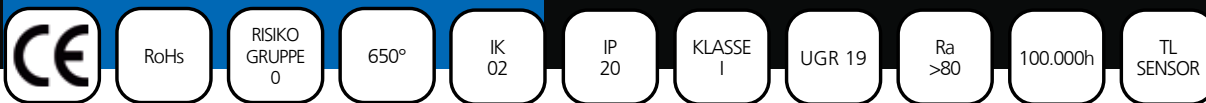

- NOVA OFFICE STEHLEUCHE D-I
- Stehleuchte, direkt- und indirekt strahlend
- Leuchte ideal geeignet für Office und Heimbereich
- Leuchtgehäuse aus Aluminium
- Farbe Silber ähnlich RAL 9006
- Abdeckung PMMA mikroprismatisch
- Entblendung UGR<19, geeignet für Bildschirmarbeitsplatz
- 49% direkte und 51% indirekte Lichtverteilung
- Abstrahlwinkel direkt 80°, indirekt 125°
- Tageslicht- und Präsenzerfassung, Touch-DIM und Memoryfunktion
- Osram Treiber ENEC geprüft
- Automatische Tageslichtregelung
- Schutzklasse I
- Schutzart IP20
- Umgebungstemperatur Ta -20° bis +45°C
- Lebensdauer L80/B10 (tq 25°C) 100.000h
- AC 220-240V, 50-60Hz

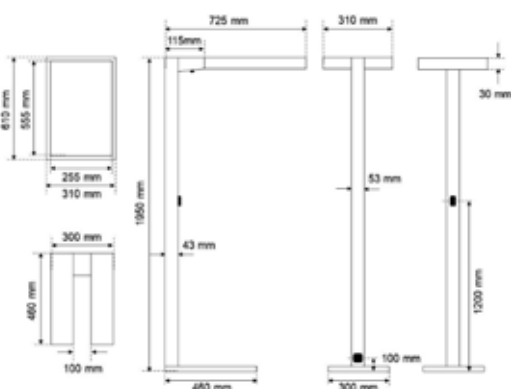

NOVA OFFICE STEHLEUCHE D-I

Artikelnummer	Leistung [W]	Lichtstrom [lm]	Farbtemperatur [K]	Farbwiedergabe [Ra]	Abmessungen ø x H [mm]	Gewicht [kg]
FS-80-840-1995-silber-Sensor	80	10.000	4000	>80	725 x 310 x 1950	16,2



NOVA MIRA





NOVA MIRA ROUND IP 54

DIMMBAR
FLACHES DESIGN
FARBTEMPERATUR EINSTELLBAR
POLYCARBONAT UV-STABIL

Option: HF-Sensor
Option: Notlicht



*Beispielfoto



- NOVA MIRA ROUND IP 54
- Wand- / Deckenanbauleuchte, diffus strahlend
- Für den Einsatz in Altenheimen, Praxen, Fluren, Treppenhäusern, Bürogebäuden
- Leuchtgehäuse aus Polycarbonat
- Abdeckung opales UV-stabilisiertes Polycarbonat
- MC Multicolor, Farbtemperatur einstellbar per Dip Schalter 3000K / 4000K / 5000K
- Ausstrahlungswinkel 120°
- Stabile Leuchte IK 08
- Schutzart IP54
- Dimmbarer Treiber mit PF>0,9 mit LED Board (2835 SMD)
- Mittlere Lebensdauer > 50.000h

- Schutzklasse I
- HR-Sensor**
- Einstellung HR-Sensors per DIP-Schalter
- Erkennungsweite - Auswahl zwischen 100% (8m), 75%, 50% und 25%
- Erfassungswinkel 140°
- Auswahl Schaltdauer zwischen 10 Min., 3 Min., 60s und 20s.
- Auswahl Tageslichtsensor zwischen 50lx, 10lx, 5lx und "deaktivieren"
- Die Lichtstärke bei Bewegungserkennung kann reguliert werden. Bei "deaktivieren" bzw. "disable" wird die Leuchte bei Bewegungserkennung auf 100% Stärke leuchten.

HF-Sensor Erkennungsweite

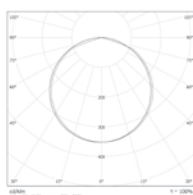
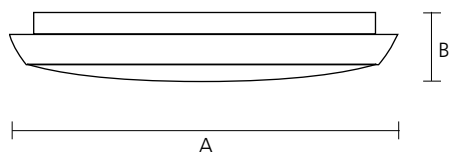
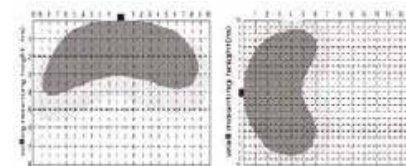

NOVA MIRA ROUND IP54

Artikelnummer	Leistung [W]	Lichtstrom [lm]	Farbtemperatur [K]	Farbwiedergabe [Ra]	Abmessungen A x B [mm]	Gewicht [kg]
GR-12-200-MC	12	1120 / 1210 / 1170	3000 / 4000 / 5000	>80	200 x 48	0,5
GR-18-300-MC	18	1530 / 1620 / 1580	3000 / 4000 / 5000	>80	300 x 48	1,2 / 1,3
GR-30-400-MC	30	2970 / 3250 / 3210	3000 / 4000 / 5000	>80	400 x 52	1,4

*Die Leuchte ist mit HF-Sensor erhältlich. Bitte ergänzen die Artikelnummer mit -HF.
Option: Die Leuchte ist auf Anfrage mit Notlicht erhältlich.
Die Leuchte gibt es auch quadratisch in den Maßen 250x50, 300x40, 400x51mm.

NOVA MIRA HOTEL

KLASSISCHE WANDANBAULEUCHE
AUS GLAS
SCHÖNES DESIGN
FÜR HOTELS, FOYERS, BÜROS UND
WOHNRÄUME



*Beispielfoto



- NOVA MIRA HOTEL
- Wandanbauleuchte, diffus strahlend
- Für den Einsatz in Hotels, Foyers, Wohnräumen, Bürogebäuden
- Zylindrische offene Wandleuchte
- Leuchtgehäuse Opalglas matt
- Metallarmatur in der Farbe weiß
- Ausstrahlungswinkel 120°
- Betriebsgerät im Leuchtgehäuse integriert
- Netzanschluss am Betriebsgerät
- Schutzart IP20

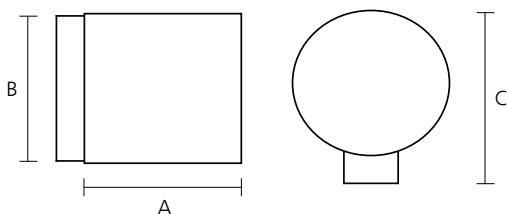

NOVA MIRA HOTEL

Artikelnummer	Leistung [W]	Lichtstrom [lm]	Farbtemperatur [K]	Farbwiedergabe [Ra]	Material	Abmessungen A x B x C [mm]
ND-KT-9-827-D	9	900	2700	80	Glas	170 x 180 x 200
ND-KT-18-827-D	18	2450	2700	80	Glas	170 x 180 x 200

NOVA MIRA ROUND IP65

WANDANBAULEUCHE FÜR
AUSSENFASSADE
VANDALENSICHER
GEHÄUSE UV-BESTÄNDIG



*Beispielfoto



RoHS

RISIKO
GRUPPE
1

650°

IK
10

IP
65

KLASSE
II

40.000
h

Ra
83

OPTION
DALI



- NOVA MIRA ROUND IP65
- Geeignet zur Beleuchtung von Fassaden, Treppenhäusern und überdachten Außenbereiche
- Decken- und Wandanbauleuchte
- Leuchtengehäuse aus Aluminiumdruckguss
- Opaler Diffusor aus UV-beständigem PC
- Rotationssymmetrische Lichtverteilung 120°
- Auswahl der Farbtemperaturen 3000K/4000K/6000K mittels DIP-Schalter an der Leuchte einstellbar
- Farbe Gehäuse weiß (DBW12W4), schwarz (DBB12W4), grau (DBG12W4)
- Treiber integriert
- AC 220-240V/50Hz
- Umgebungstemperatur -20°C bis +40°C
- mittlere Lebensdauer > 50.000h
- Schutzklasse II
- Schutzart IP65

NOVA MIRA ROUND IP65

Artikelnummer	Leistung [W]	Lichtstrom [lm]	Farbe	Ausstrahlwinkel [°]	Farbtemperatur [K]	Abmessungen DM x H [mm]	IP-Schutz
GL-20-300-8X0-WEISS	20	1650 / 1800 / 1670	weiss	120	3000/4000/6000	300 x 90	65
GL-20-300-8X0-SCHWARZ	20	1650 / 1800 / 1670	schwarz	120	3000/4000/6000	300 x 90	65
GL-20-300-8X0-GRAU	20	1650 / 1800 / 1670	grau	120	3000/4000/6000	300 x 90	65

NOVA MIRA WALL IP65

WANDANBAULEUCHE FÜR
AUSSENFASSADE
DIREKT- / INDIREKTSTRAHLEND
VERSCHIEDENE OBERFLÄCHEN
MEHRERE OPTIKEN
HOCHWERTIGES GEHÄUSE

Option: Dimmbar DALI



*Beispielfoto



- NOVA MIRA WALL IP65
- Wandanbau
- Zur Beleuchtung von Außenfassaden geeignet
- Leuchtgehäuse aus Aluminium-Druckguss
- Extra klares, gehärtetes Glas 6mm Siebdruck
- Dichtungen geschlossenzelliger EPDM-Kautschuk
- Edelstahlschrauben A2
- Oberflächen UV-stabile Polyesterpulverbeschichtung mit Korrosionsschutzbehandlung
- Rotationssymmetrische Lichtverteilung DOWN / DOWN-UP
- Unterschiedliche Ausstrahlwinkel, auch kombinierbar
- Treiber integriert
- 220-240Vac 50/60Hz
- Schutzklasse I
- Schutzart IP65/66

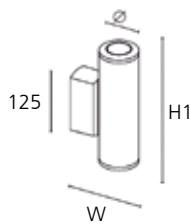

LVK - DOWN

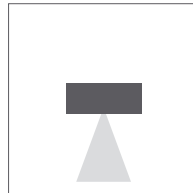

LVK - DOWN-UP

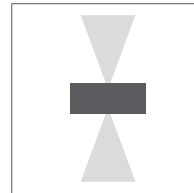

*Farben (bei Bestellung angeben)



NOVA MIRA WALL IP65

Artikelnummer	Leistung [W]	Lichtstrom [lm]	Lichtverteilung	Ausstrahlwinkel [°]	Farbtemperatur [K]	Abmessungen H x W x ø [mm]	IP-Schutz
AW-8-75-830-XX	8	723	DOWN	10 / 26 / 56	3000	220 x 129 x 75	65
AW-8-75-840-XX	8	752	DOWN	10 / 26 / 56	4000	220 x 129 x 75	65
AW-8-8-75-830-XX	8 + 8	1446	UP-DOWN	10+10 / 26+26 / 56+56 / 10+56	3000	220 x 129 x 75	65
AW-8-8-75-840-XX	8 + 8	1504	UP-DOWN	10+10 / 26+26 / 56+56 / 10+56	4000	220 x 129 x 75	65
AW-17-140-830-XX	17	1523	DOWN	16 / 29 / 48	3000	320 x 193 x 140	66
AW-17-140-840-XX	17	1583	DOWN	16 / 29 / 48	4000	320 x 193 x 140	66
AW-17-16-140-830-XX	17 + 16	3046	UP-DOWN	16+16 / 29+29 / 48+48 / 16+48	3000	320 x 193 x 140	66
AW-17-16-140-840-XX	17 + 16	3166	UP-DOWN	16+16 / 29+29 / 48+48 / 16+48	4000	320 x 193 x 140	66

Um den Ausstrahlwinkel zu bestimmen, ergänzen Sie bitte das XX in der Artikelnummer mit den entsprechenden Ausstrahlwinkeln.

*Um die Farbe der Leuchte zu bestimmen, ergänzen Sie bitte die Artikelnummer mit der entsprechenden Farbe.

NOVA ATEX





SoccerCenter WS
Die Fußballhalle für alle Fußballer Bayerns

Ensinger

BayWa
SoccerCenter WS
Die Fußballhalle für alle Fußballer Bayerns

NOVA ELECTRA ATEX LEUCHE EN

ZONE 2 /21 UND 2/22

Ex II 3G Ex nR IIC T6 Gc

Ex II 2D EX tb IIIC T80° Db

UMGEBUNGSTEMPERATUR BIS 60°C

EFFIZIENZ 155 lm/W

Option: 2700 - 6500K

Option: DALI, DSI, 1-10V

Option: Multi-1/3 Notstromquelle

Option: 1/3-Durchgangsverdrahtung



RoHs



RISIKO
GRUPPE
0

850°

IK
10

IP
66

70.000
h

Ra
90

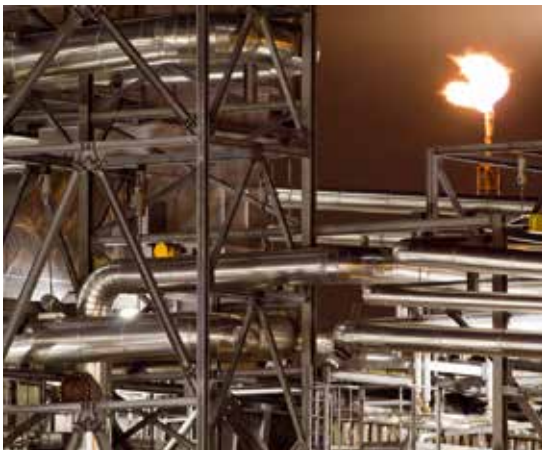

- NOVA ELECTRA ATEX LEUCHE EN
- Robuste Langfeldleuchte für die Beleuchtung von explosionsgefährdeten Bereichen der Zonen 2/21.
- Leuchtgehäuse aus Polycarbonat mit EPDM-Dichtung. Dadurch ist der Einsatz im freien Außenbereich möglich.
- Staub- und Spritzwasserschutz IP66, Schlagfestigkeit IK10 und hohe chemische Beständigkeit
- Gehäuse Farbe grau RAL 7035
- Abdeckung aus hochbeständigem, opalem Polycarbonat
- Ausgestattet mit hochwertigen elektronischen Komponenten
- Effizienz bis 155lm/W möglich
- Lichtstromrückgang 70.000h bei 30°C (L80/B10)
- Temperaturbereich -20°C bis +60°C
- Eingangsspannung 220-240 V, 50/60 Hz, 220 240 V, 0 Hz DC
- Geeignet für folgende Bereiche:
Ex II 3G Ex nR IIC T6 Gc
Ex II 2D Ex tb IIIC T80° Db
- Anwendung der Leuchte in Umgebung mit Explosionsgefahr:
- brennbarer Stäube BE3N1 - Zone 21 nach EN 60079-14, EN60079-10-2
- brennbarer Gase u. Dämpfe BE3N2 - Zone 2 nach EN 60079-14, EN 60079-10-1
- Garantie 5 Jahre

Maße

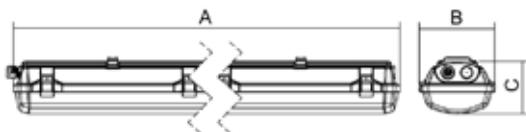

LVK

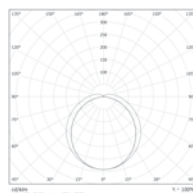

Anbau Winkel 45°



Verstellbarer Bügel



Schelle DM 50mm



Seilauflhängung



NOVA ELECTRA ATEX LEUCHE EN

Artikelnummer	Leistung [W]	Lichtstrom netto [lm]	Effizienz [lm/W]	Farbtemperatur [K]	Ta max. [°C]	Gewicht [kg]	Abmessungen L x B x H [mm]
VE-AT-670-15-940-ZONE 2-21	15	2251	150	4000	60	1,8	670/460 x 155 x 105
VE-AT-670-29-940-ZONE 2-21	29	4357	150	4000	55	1,7	670/460 x 155 x 105
VE-AT-1280-29-940-ZONE 2-21	29	4503	155	4000	60	3,1	1280/880 x 155 x 105
VE-AT-1280-58-940-ZONE 2-21	58	8715	150	4000	54	3,2	1280/880 x 155 x 105
VE-AT-1580-44-940-ZONE 2-21	44	6754	154	4000	55	3,6	1580/1000 x 155 x 105
VE-AT-1580-74-940-ZONE 2-21	74	11172	151	4000	45	3,8	1580/1000 x 155 x 105
VE-AT-1580-115-940-ZONE 2-21	115	16311	142	4000	40	3,8	1580/1000 x 155 x 105

Option: Farbtemperatur 2700K / 3000K / 4000K / 5000K / 6500K

Option: EVG mit Dimmfunktion (DALI, DSI, 1-10V)

Option: Multi-1/3 Notstromquelle (Dauerbeleuchtung)

Option: 1/3 F einphasige oder dreiphasige Durchgangsverdrahtung 2,5mm²

NOVA ELECTRA ATEX LEUCHE III

ZONE 2/22

Ex II 3G Ex ec IIC T6 Gc

Ex II 3D Ex tc IIIC T85°C Dc IP66

GEHÄUSE UV-STABIL, BRUCHSICHER,
GEFROSTETE ABDECKUNG



RoHs



RISIKO
GRUPPE
0

850°

IK
10

IP
66

KLASSE
I

50.000
h

Ra
>82

COS PHI
0,98

TDH
< 10%



- NOVA ELECTRA ATEX LEUCHE III
- Feuchtraumleuchte für die Beleuchtung von explosionsgefährdeten Bereichen der Zonen 2 bzw. 22 von Außen- und Innenräumen
- Leuchtgehäuse aus Polycarbonat, UV-stabil und bruchsicher
- Gehäuse Farbe grau
- Gefrostete Abdeckung aus Polycarbonat
- Rostfreie Edelstahlverschlüsse mit integrierter Diebstahlsicherung
- Silikonfrei, auch für Lackierbetriebe
- Geeignet für Zentralatterie
- Ausstrahlwinkel 140°
- Lichtstromrückgang 50.000h bei 25°C (L80/B10)
- Temperaturbereich -25°C bis +55°C
- TC Temperatur 40°C
- Stoßfestigkeit IK10
- Durchverdrahtet mit einer internen 3-poligen Leuchten-Anschlussklemme
- Lieferung mit zwei ATEX-Kabelverschraubungen (inkl. einem Blindstopfen)
- Eingangsspannung 176-240V AC/DC
- Brandschutzzeichen "D" nach DIN EN60598-2-24, VDE0711-2-24
- Geeignet für folgende Bereiche:
EX-Zone Gas: Ex II 3G Ex ec IIC T6 Gc
EX-Zone Staub: Ex II 3D Ex tc IIIC T85°C Dc IP66
- Austauschbare Komponenten
- Garantie 7 Jahre
- nicht dimmbar
- Notstromtauglich

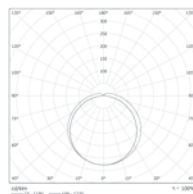

NOVA ELECTRA ATEX LEUCHE III

Artikelnummer	Leistung [W]	Lichtstrom netto [lm]	Effizienz [lm/W]	Farbtemperatur [K]	Gewicht [kg]	Abmessungen LxB x H [mm]
ND-K-AT-600-16-840-ZONE 2-22	16	2350	147	4000	1,6	662 x 145 x 111
ND-K-AT-1200-23-840-ZONE 2-22	23	3300	145	4000	2,85	1272 x 145 x 111
ND-K-AT-1200-44-840-ZONE 2-22	44	6710	153	4000	2,85	1272 x 145 x 111
ND-K-AT-1200-60-840-ZONE 2-22	60	9340	156	4000	2,94	1272 x 145 x 111
ND-K-AT-1500-27-840-ZONE 2-22	27	4150	154	4000	3,8	1572 x 145 x 111
ND-K-AT-1500-53-840-ZONE 2-22	53	7280	157	4000	3,53	1572 x 145 x 111
ND-K-AT-1500-106-840-ZONE 2-22	106	16520	155	4000	3,96	1572 x 145 x 111

NOVA ELECTRA ATEX LEUCHE FN

FÜR LACKIERKABINEN GEEIGNET
ZONE 2/21,22

IP66 BESTÄNDIG GEGEN

HOCHDRUCKWASSER

Ex II 3G Ex nR IIC T6 Gc

Ex II 2D Ex tb op is IIIC T70°C Db

Ex II 3D Ex tc IIIC T70°C Dc



RoHS



RISIKO
GRUPPE
0

IK
07

IP
66

KLASSE
I

70.000
h

Ra
>80



- NOVA ELECTRA ATEX LEUCHE FN
- Staubdichte Einbauleuchte für explosionsgefährdete Bereiche der Zonen 2/21 und 22, für Lackierkabinen geeignet
- Befestigung in der Deckenuntersicht oder Direktmontage mit einem Montage-rahmen
- Leuchtengehäuse aus weißem Stahlblech RAL 9016
- Abdeckung gehärtetes opales Sicherheits-glas
- Schraublose dreipolige Klemmleiste, max. Klemmbereich 2,5mm²
- Standardausführung 2x M20 Kabelverschraubungen für den Kabeldurchmesser 7-12mm und 1x Verschlussstopfen
- Lichtstromrückgang 70.000h bei 35°C (L80/B10)
- IP66 und IK07
- Geeignet für folgende Bereiche:
Ex II 3G Ex nR IIC T6 Gc
Ex II 2G Ex tb IIIC T70°C Db
Ex II 3G Ex tc IIIC T70°C Dc
- Auf Anfrage
 - DIM - EVG mit Dimmfunktion (DALI)
 - Lichtfarbe - 2700K bis 6500K
 - Notstrom (Bereitschaft) - EM-1,5h/3h
 - Notstrom (Dauerbel.) - MULTI-1,5h/3h
 - Durchgangsverdrahtung 1/3F max. 2,5mm²
 - Gehäuse aus Edelstahl AISI304 / AISI316
 - Aufbaumontage senkrecht / waagrecht
 - Eckeinbau- / Diagonalmontage (schräg)

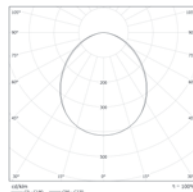
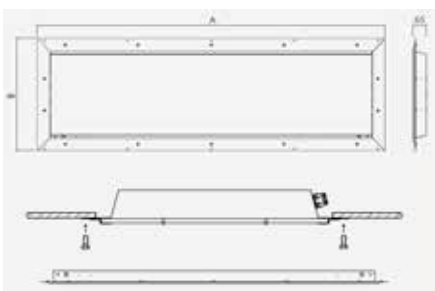

NOVA ELECTRA ATEX LEUCHE FN

Artikelnummer	Leistung [W]	Lichtstrom netto [lm]	Effizienz [lm/W]	Farbtemperatur [K]	Ta max. [°C]	Gewicht [kg]	Abmessungen L x B x H [mm]	Bohrungen L x B x H [mm]
VF-AT-720-380-33-940-ZONE 2-21	33	4375	132	4000	65	10,10	770 x 380 x 65	720 x 335
VF-AT-720-530-66-940-ZONE 2-21	66	8847	134	4000	50	13,85	770 x 530 x 65	720 x 485
VF-AT-1320-380-66-940-ZONE 2-21	66	9362	142	4000	50	16,60	1370 x 380 x 65	720 x 335
VF-AT-1320-530-117-940-ZONE 2-21	117	16354	140	4000	45	23,68	1370 x 530 x 65	720 x 485
VF-AT-1620-380-101-940-ZONE 2-21	101	13580	134	4000	45	20,78	1670 x 380 x 65	720 x 335
VF-AT-1620-530-188-940-ZONE 2-21	188	25692	137	4000	40	28,62	1670 x 530 x 65	720 x 485

NOVA ELECTRA ATEX LEUCHE PN

ZONE 2/22

Ex II 3G Ex nR IIC T6 Gc

Ex II 3D Ex tc IIIC T63°C Dc IP66

GEHÄUSE UV-STABIL, BRUCHSICHER
GEHÄRTETES SICHERHEITSGLAS



RoHs



RISIKO
GRUPPE
0

850°

IK
10

IP
65

KLASSE
I

70.000
h

Ra
>82

COS PHI
0,98

TDH
< 10%



- NOVA ELECTRA ATEX LEUCHE PN
- Für die Beleuchtung von explosionsgefährdeten Bereichen der Zonen 2 bzw. 22
- Leuchtgehäuse aus Stahlblech
- Abdeckung gehärtetes Sicherheitsglas opal
- Gehäuse Farbe weiß RAL 9016
- Befestigung mit M8-Schrauben durch Trägerunterlage, mit Aufhängeösen, Einbaurahmen, Deckenhalterungen oder Auslegern, geschraubt zu den Gehäuse-seiten
- Kabelverschraubung M20 für Kabeldurchmesser 7-12mm und Verschlussstopfen
- Schraubenloser Anschluss dreipolige Klemmleiste, max. Klemmbereich 2,5mm²
- Lichtstromrückgang 70.000h bei 35°C (L80/B10), 100.000h bei 35°C (L70/B10)
- Temperatur ta -20°C
- Eingangsspannung 220-240V, 50/60 Hz, 220-240 V, 0 Hz DC
- Geeignet für folgende Bereiche:
EX-Zone Gas: Ex II 3G Ex nR IIC T6 Gc
EX-Zone Staub: Ex II 3D Ex tc IIIC T63°C Dc
- **Zubehör**
Einbaurahmen-Set, Ausleger-Set, Schelle, Deckenhalterung-Set (Edelstahl), Aufhängeöse
- **Auf Anfrage:**
- DIM - EVG mit Dimmfunktion (DALI)
- Lichtfarbe - 2700K bis 6500K
- Notstrom (Bereitschaft) - EM-1/3h
- Notstrom (Dauerbel.) - MULTI-1/3h
- Durchgangsverdrahtung 1/3F max. 2,5mm²
- Gehäuse aus Edelstahl AISI 304/AISI 316

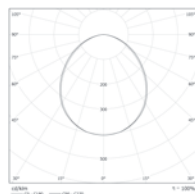
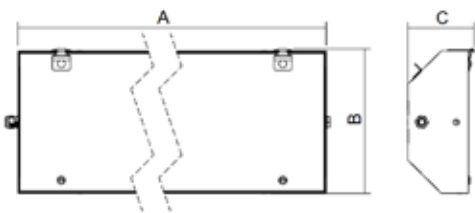

NOVA ELECTRA ATEX LEUCHE PN

Artikelnummer	Leistung [W]	Lichtstrom netto [lm]	Effizienz [lm/W]	Farbtemperatur [K]	Ta max. [°C]	Gewicht [kg]	Abmessungen L x B x H [mm]
VP-AT-703-35-940-ZONE 2-22	35	4470	128	4000	65	9,1	703 x 310 x 142
VP-AT-1313-70-940-ZONE 2-22	70	8940	128	4000	55	13,8	1313 x 310 x 142
VP-AT-1613-104-940-ZONE 2-22	104	13410	129	4000	55	16,6	1613 x 310 x 142
VP-AT-703-70-940-ZONE 2-22	70	8899	127	4000	55	8,9	703 x 369 x 142
VP-AT-1313-121-940-ZONE 2-22	121	15895	131	4000	50	16,1	1313 x 369 x 142
VP-AT-1613-195-940-ZONE 2-22	195	24845	127	4000	45	19,6	1613 x 369 x 142

NOVA NOT LEUCHTE NEL-3

NEL-3 NOTLEUCHTE
ERKENNUNGSWEITE 25m
EINZELBATTERIELEUCHTE 3h
FÜR WAND- UND DECKENAUFBAU



*Beispielfoto



- NOVA NOT LEUCHTE NEL-3
- NEL-3 Notleuchte
- Erkennungsweite 25m zul. Umgebungstemperatur +5...+25°C
- Einzelbatterieleuchte 3h
- für Wand- und Deckenaufbaumontage
- Selbsttest
- für Dauer- und Bereitschaftsschaltung
- Leuchtmittel LED
- Werkstoff des Gehäuse Kunststoff
- Gehäusefarbe weiß
- Schutzklasse II
- Schutzart IP54
- Nennbetriebsdauer 3h
- Leuchte ist ENEC geprüft
- eine Batterie enthalten
- Chemische Zusammensetzung der Batterie Nickel-Metal Hydride, aufladbar

NOVA NOT LEUCHTE NEL-3

Artikelnummer	Nettogewicht [g]	Anzahl Batterien	Batteriegewicht [g]	Verpackungseinheit	Verpackung Masse H x L x B [mm]
KA-NEL-3-NOTLEUCHTE	798	1	52	1	52 x 285 x 198



NOVA CAPELLA

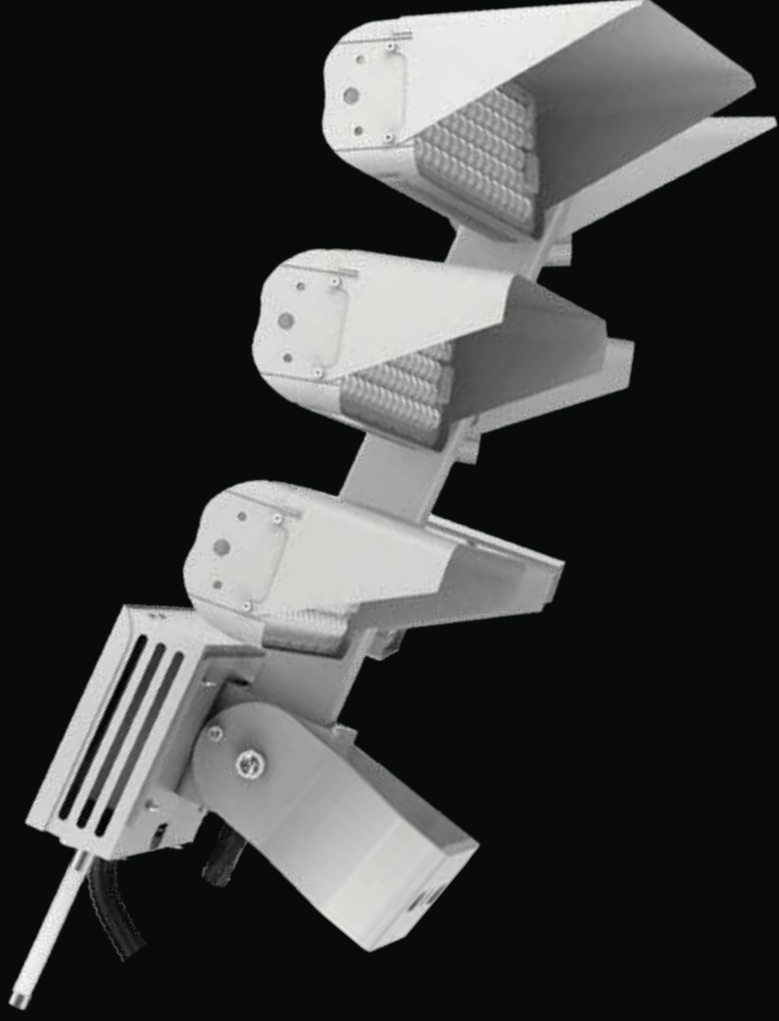



NOVA CAPELLA BEAM II

FLUTLICHTSTRAHLER MODULAR
AUFGEBAUT
PATENTIERTE, ELEGANTE LEUCHE
GEHÄUSE AUS DRUCKGUSS
KEINE LICHTVERSCHMUTZUNG
FÜR FUSSBALL UND FLUGPLÄTZE
GEEIGNET

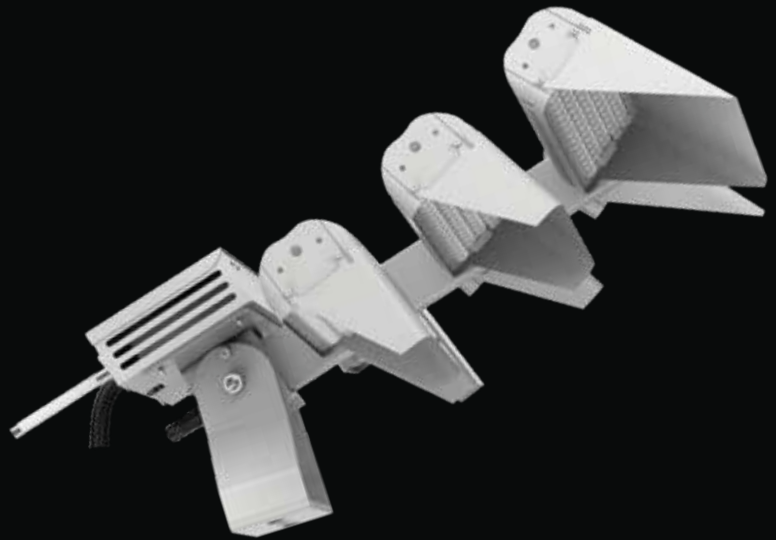

RoHS

RISIKO
GRUPPE
0

IP
66

IK 08

COS PHI
0,95

100.000
h

Ra
70/80/90



- NOVA CAPELLA BEAM II
- Patentierter Flutlichtstrahler, direkt strahlend
- Für eine flächige Ausleuchtung von Sportplätzen, Stadien, große Industriebereiche, und Flugplätze etc.
- Hohe Effizienz 145-170lm/W
- Gehäuse aus Aluminium, Farbe grau
- Rotationssymmetrischer Ausstrahlwinkel mit 20°, 40°, 60°, asymmetrisch, A60, A60W, A70, A70W
- Jedes Modul vertikal 80° und horizontal 180° drehbar, dadurch präzisere Licht Einstellung möglich
- Umgebungstemperatur ta -40 bis +55°C
- Schutzart IP66
- IK08
- Hochwertige LEDs Lumileds 5050
- Input Voltage: AC90-305V / AC108-528V
- Power Efficiency > 0.95
- Betriebsgerät von Inventronic, Meanwell, Sosen, dimmbar 0-10V, DALI, DMX, clo, Zigbee
- Drahtlose Steuerung verfügbar
- Windlast Klasse 17 (56.1-61.2m/s, 240kg/m²)
- 5 Jahre Garantie
- Zur präzisen Einstellen hat jedes Modul ein patentiertes Winkellineal
- ULOR = 0 bei horizontaler Ausrichtung der LED Module

4M - 600W / 720W

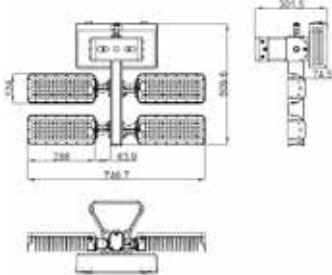

6M - 900W / 1080W

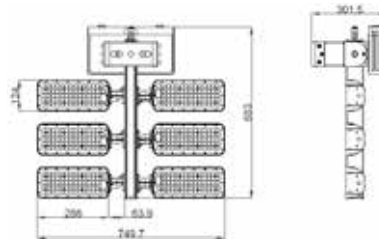

8M - 1200W / 1440W

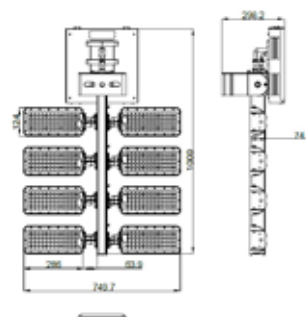

10M - 1500W / 1800W

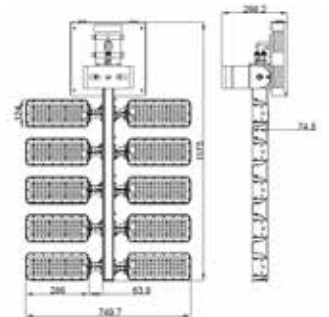

NOVA CAPELLA BEAM II

Artikelnummer	Leistung [W]	Lichtstrom [lm]	Farbtemperatur [K]	Anzahl Module	Lichtverteilung	Abmessungen A x B x C [mm]	Gewicht [kg]
NB-SG-EG-600-A-740	600	87.000	4000	4	asymmetrisch	749,7 x 509,9 x 301,5	15,86
NB-SG-EG-720-S-740	720	122.400	4000	4	symmetrisch	749,7 x 509,9 x 301,5	15,86
NB-SG-EG-900-A-740	900	130.500	4000	6	asymmetrisch	749,7 x 683 x 301,5	20,79
NB-SG-EG-1080-S-740	1080	183.600	4000	6	symmetrisch	749,7 x 683 x 301,5	20,79
NB-SG-EG-1200-A-740	1200	174.000	4000	8	asymmetrisch	749,7 x 1000 x 298,2	28,36
NB-SG-EG-1440-S-740	1440	244.800	4000	8	symmetrisch	749,7 x 1000 x 298,2	28,36
NB-SG-EG-1500-A-740	1500	217.500	4000	10	asymmetrisch	749,7 x 1175 x 298,2	33,68
NB-SG-EG-1800-S-740	1800	306.000	4000	10	symmetrisch	749,7 x 1175 x 298,2	33,68

Den Strahler gibt es auch in den Farbtemperaturen 3000K, 5000K, 5700K, 6500K. Bitte ersetzen Sie in der Artikelnummer die Zahl -740 mit -735 für 3500K, etc.

NOVA CAPELLA BEAM JR

PATENTIERTER, ELEGANTER STRAHLER
SEHR GUT ENTBLENDET
LEICHTES DRUCKGUSS GEHÄUSE
FÜR SPORTPLÄTZE, INDUSTRIE UND
AUSSENBELEUCHTUNG GEEIGNET

Option: Flickerfree für TV Übertragung
Option: Mastaufsatzleuchte



RoHS

RISIKO
GRUPPE
0

IP
66

IK 08

COS PHI
0,95

100.000
h

Ra
70/80/90



- NOVA CAPELLA BEAM JR
- Patentierter Flutlichtstrahler, direkt strahlend
- Geeignet für eine flächige Ausleuchtung von Sportplätzen, Industriebereichen, Flugplätzen und Außenräumen etc.
- Hohe Effizienz 170lm/W
- Leichtes Gehäuse aus Aluminium, Farbe grau
- Rotationssymmetrischer Ausstrahlwinkel mit 20°, 40°, 60°, asymmetrisch, A60, A60W, A70, A70W
- Jedes Modul horizontal 15° drehbar, dadurch sehr präzisere Lichteinstellung
- Umgebungstemperatur ta -40 bis +55°C
- Lebensdauer (tq25°C) L70=100.000h
- Schutzart IP66, IK08
- Hochwertige LEDs Lumileds 5050
- Input Voltage: AC90-305V / AC108-528V
- Power Efficiency > 0.95
- Betriebsgerät von Inventronic, Meanwell, Sosen, dimmbar 0-10V, DALI, DMX, clo, Zigbee
- Drahtlose Steuerung verfügbar
- Windlast Klasse 17 (56.1-61.2m/s, 240kg/m²)
- 5 Jahre Garantie
- Zur präzisen Einstellen hat jedes Modul ein patentiertes Winkellineal
- ULOR = 0 bei horizontaler Ausrichtung der LED Module

1 Modul - 150W / 180W

2 Module - 300W / 360W

3 Module - 450W / 540W

4 Module - 600W / 720W

5 Module - 750W / 900W

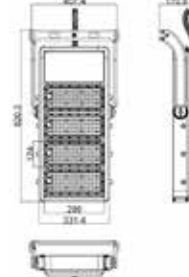
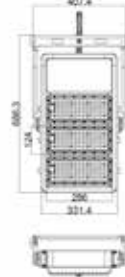
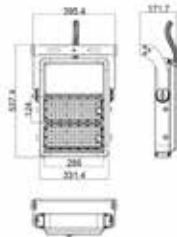
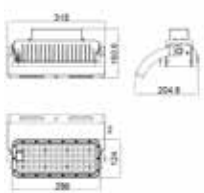

NOVA CAPELLA BEAM JR

Artikelnummer	Leistung [W]	Lichtstrom [lm]	Effizienz [lm/W]	Farbtemperatur [K]	Anzahl Module	Lichtverteilung	Abmessungen A x B x C [mm]
NB-SG-JR-150-1-A-740	150	21.750	145	4000	1	asymmetrisch	318 x 160,6 x 204,8
NB-SG-JR-180-1-S-740	180	30.600	170	4000	1	symmetrisch	318 x 160,6 x 204,8
NB-SG-JR-300-2-A-740	300	43.500	145	4000	2	asymmetrisch	359,4 x 537,4 x 171,7
NB-SG-JR-360-2-S-740	360	61.200	170	4000	2	symmetrisch	359,4 x 537,4 x 171,7
NB-SG-JR-450-3-A-740	450	65.250	145	4000	3	asymmetrisch	407,4 x 686,3 x 170,6
NB-SG-JR-540-3-S-740	540	91.800	170	4000	3	symmetrisch	407,4 x 686,3 x 170,6
NB-SG-JR-600-4-A-740	600	87.000	145	4000	4	asymmetrisch	407,4 x 820,3 x 170,6
NB-SG-JR-720-4-S-740	720	122.400	170	4000	4	symmetrisch	407,4 x 820,3 x 170,6

Den Strahler gibt es auch in den Farbtemperaturen 3000K, 5000K, 5700K, 6500K. Bitte ersetzen Sie in der Artikelnummer die Zahl -740 mit -750 für 5000K, etc.
Option: Den Strahler gibt es auch mit 6- / 8- / 10-Modulen, als Mastaufsatzleuchte oder flickerfree für TV-Übertragungen.

NOVA CAPELLA TYP 120

INDUSTRIESTRAHLER
FÜR DIE BELEUCHTUNG VON
GROSSEN INDUSTRIEBEREICHEN,
FLUGHÄFEN, DOCKS UND
SPORTPLÄTZEN
HOHE EFFIZIENZ 140 lm/W
EINFACHES DESIGN UND EINFACHE
WARTUNG



RoHS

RISIKO
GRUPPE
0

IP
66

IK 08

50.000
h

KLASSE
I



- NOVA CAPELLA FLOOD TYP 120
- Anbaustrahler, direkt strahlend
- Für eine flächige Ausleuchtung von großen Industriebereichen, Flughäfen, Docks und Sportplätzen
- Hochleistungsstrahler
- Leuchtgehäuse aus reinem Aluminium für gute Wärmeableitung
- Farbe Oberfläche pulverbeschichtet schwarz
- Einfache Montage durch Eckklammern
- Leuchtenabdeckung Glas
- Lichtstromrückgang 50.000h
- Schutzart IP66
- IK08
- Nennspannung 220-240V - 50/60Hz
- Schutzklasse SK I

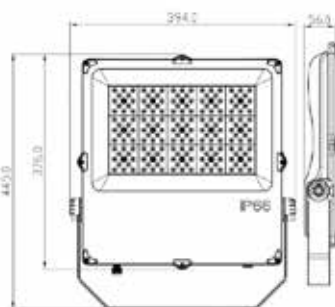

120°

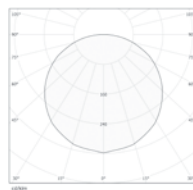

30°

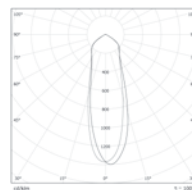

NOVA CAPELLA TYP 120

Artikelnummer	Leistung [W]	Lichtstrom [lm]	Farbtemperatur [K]	Farbwiedergabe [Ra]	Effizienz [lm/W]	Abmessungen L x B x H [mm]
NBF-30-200-840-120	30	3900	4000	> 80	130	200 (242) x 169 x 51
NBF-50-282-840-120	50	6550	4000	> 80	130	282 (290) x 204 x 52
NBF-100-300-840-120	100	13000	4000	> 80	130	300 (364) x 278 x 52
NBF-150-325-840-120	150	20400	4000	> 80	136	325 (394) x 394 x 56
NBF-200-376-840-120	200	28000	4000	> 80	140	376 (445) x 394 x 56
NBF-300-428-840-120	300	42000	4000	> 80	140	428 (497) x 394 x 58

Um den Ausstrahlwinkel zu bestimmen, ergänzen Sie bitte die Artikelnummer mit -120 oder -30.

NOVA CAPELLA FLOOD TYP FL

INDUSTRIE- UND FASSADENSTRAHLER
BELEUCHTUNG VON INDUSTRIE-
UND SPORTBEREICHEN
ANSTRAHLUNG VON FASSADEN
EINSTELLUNG FARBTEMPERATUREN
ÜBER DIP-SCHALTER



RoHS

RISIKO
GRUPPE
0

IP
66

IK 08

50.000
h

KLASSE
I



- NOVA CAPELLA FLOOD TYP FL
- Anbaustrahler, direkt strahlend
- Für eine flächige Ausleuchtung von großen Industriebereichen, Flughäfen, Docks und Plätzen
- Hochleistungsstrahler
- Leuchtengehäuse aus Aluminium-Druckguss
- Farbe Oberfläche pulverbeschichtet schwarz
- Leuchtenabdeckung Temperglas
- Ausstrahlwinkel symmetrisch 120°
- Lichtstromrückgang 50.000h
- Umgebungstemperatur ta -30 bis +50°C
- Schutzart IP66
- IK08
- Nennspannung 220-240V - 50/60Hz
- Überspannungsschutz 10kV
- Schutzklasse SK I
- Lieferung mit 1,5m Zuleitung
- Farbtemperaturen 3500K / 4500K / 6000K bei MC-Modellen per DIP-Schalter einstellbar

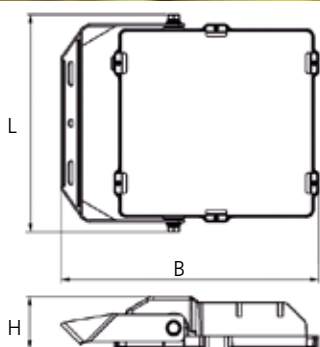

NOVA CAPELLA FLOOD TYP FL

Artikelnummer	Leistung [W]	Lichtstrom [lm]	Farbtemperatur [K]	Farbwiedergabe [Ra]	Gewicht [kg]	Abmessungen L x B x H [mm]
GS-50-300-8MC	50	5.500 - 6.200	3500 / 4500 / 6000	> 80	2,1	300 x 240 x 69
GS-100-335-8MC	100	12.000 - 13.100	3500 / 4500 / 6000	> 80	3,5	335 x 295 x 71
GS-150-375-8MC	150	18.500 - 20.100	3500 / 4500 / 6000	> 80	4	375 x 320 x 75
GS-200-400-8MC	200	24.200 - 26.700	3500 / 4500 / 6000	> 80	5	400 x 345 x 78
GS-300-464-8MC	300	36.700 - 41.500	3500 / 4500 / 6000	> 80	8,4	464 x 410 x 83

Die Farbtemperaturen 3500K / 4500K / 6000K kann per DIP-Schalter eingestellt werden. Der Lichtstrom ändert sich je nach gewählter Farbtemperatur.

NOVA CAPELLA FLOOR R

KOMPAKTER LEISTUNGSSTARKER
BODENEINBAUSTRALER FÜR
AKZENTBELEUCHTUNG UND
FASSADEN INSZENIERUNG
EINFACH UND SCHNELLE MONTAGE
KEIN KONDESWASSER IM INNEREN



RoHS

RISIKO
GRUPPE
0

IK
10

IP
67

KLASSE
III

IK
08

Ra
>80



- NOVA CAPELLA FLOOR R
- Bodenstrahler, direkt strahlend
- Zur Beleuchtung von Wegen, Plätzen, Bäumen, Fassaden, Logos, Skulpturen
- Montage im Boden, an der Wand oder in der Decke
- Leuchtgehäuse aus antikorrodiertem, gedrehtem Aluminium für größere Korrosionsbeständigkeit mit Stahlring
- Box aus Polypropylen 30% Glasfaser UV-stabilisiert GWT750
- Rahmen aus gebürstetem Stahl AISI316L
- Abdeckung aus extra klarem transparentem Glas 8 mm
- Dichtungen geformter EPDM-Kautschuk
- Integriert, spezieller Wasser-Stopp im

Inneren der Leuchte, der durch verschiedene Harzphasen eine echte Barriere bildet und die Lampe dauerhaft versiegelt, um Kondenswasser im Inneren zu verhindern

- Ausstrahlwinkel schmal, mittel, breit, diffus
- Netzteil 24Vdc, on/off
- Ausstrahlwinkel starr 38°
- Lichtstromrückgang 50.000h
- Schutzart IP 67
- IK08
- Begehbar mit 500kg
- Betriebstemperatur -20° bis +50°C



10°

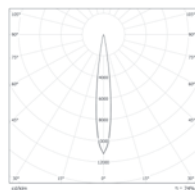

24°

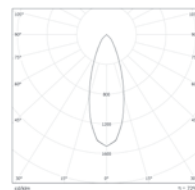

15x55°

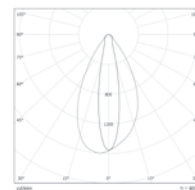

120°

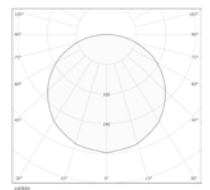

NOVA CAPELLA FLOOR R

Artikelnummer	Leistung [W]	Lichtstrom [lm]	Farbtemperatur [K]	Ausstrahlwinkel [°]	Abmessungen Einbau D x H [mm]	Maß Außen D x H [mm]
AR-6-70-840-120	6	780	4000	120	55 x 70	70 x 70
AR-6-70-840-10	6	550	4000	10	55 x 70	70 x 70
AR-6-70-840-24	6	540	4000	24	55 x 70	70 x 70
AR-6-70-840-36	6	535	4000	36	55 x 70	70 x 70
AR-6-70-840-60	6	538	4000	60	55 x 70	70 x 70
AR-6-70-840-15x55	6	602	4000	15x55	55 x 70	70 x 70

Den Strahler gibt es auch in den Farbtemperaturen 2700K und 3000K. Bitte ersetzen Sie in der Artikelnummer die Zahl -840 mit -827 für 2700K, etc.



NOVA TYP





grün
erleben

MAUCH

NOVA TYP 500 MINI

ZHAGA KONFORM
BETRIEBSGERÄT PHILIPS XITANIUM
DALI, NFC, CLOu
HALBNACHTSCHALTUNG
WERKZEUGLOS REVISIONIERBAR

Option: Smart City Lösung mit Zhaga Sockel für Montage von Sensoren oder Kommunikationsmodulen für zentrale Lichtsteuerungssysteme



RoHS

ENEC

KLASSE II

IK 10

IP 66

ULOR 0%

>100.000 h

DALI

ZAHGA

OPTION Ra 80



75°

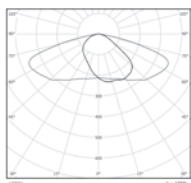

80°

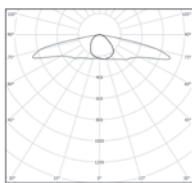

- NOVA TYP 500 MINI
 - Klassische Straßenleuchte, modular aufgebaut
 - Zhaga konforme austauschbare LED Module und Vorschaltgerät
 - LED von Cree XPG3 oder XTE
 - Werkzeuglos nach oben zu öffnen
 - Ohne weiteres Zubehör als Mastansatz- oder Mastaufsatzleuchte einsetzbar
 - Integrierter Mastflansch für Zopfmaße 42-60 oder 60-79 mm
 - Neigungswinkel einstellbar: +15°, +10°, +5°, 0°, -5°, -10°, -15°
 - Leuchtengenhäuse aus pulverbeschichtetem Aluminiumdruckguss
 - Farbe Leuchtengenhäuse in RAL 9007
 - Wärmeabtransport über Kühlstege von LED Modul an Leuchtengenhäuse, keine aktiven Kühlkomponenten erforderlich
 - Multilayer Lichtverteilung über integriertes Linsensystem
 - Linsenplatten Zhaga Standard, Baugröße 2x2 Linsen
 - Linsenplatten austauschbar und 90° drehbar
 - ULOR 0%
 - Vorschaltgerät Philips Xitanium, frei programmierbar, Zhaga konform
 - DALI Eingang zur benutzerspezifischen Programmierung
 - NFC Schnittstelle zur kabellosen, benutzerspezifischen Programmierung im spannungslosen Zustand
 - Benutzerprogrammierbare, integrierte elektronische Zeit/Dimm-Funktion zur Halbnachtschaltung
 - Benutzeraktivierbare, integrierte Konstantlichtstromregelung (CLOu)
 - Benutzeraktivierbarer, integrierter Überhitzungsschutz mittels Leistungsreduzierung
 - Benutzeraktivierbare, integrierte Lebensdauerüberwachung des LED Moduls
 - Stromversorgung AC 202-254V
 - Mit integriertem Überspannungsschutz 6 kV oder 10 kV mit ÜSS Baustein
 - Nutzungsdauer LED 100.000h bei L90 B10
 - Nutzungsdauer Treiber 100.000h bei max. 70°C Betriebstemperatur, Ausfallrate 0,01% pro 1.000h
 - IK 09
 - Schutzart IP66
 - Schutzklasse II (SK I als Option)
 - Die Leuchte ist komplett montiert, vorkonfiguriert und betriebsfertig inkl. Anschlusskabel
 - Option: Smart City Lösung Vorschaltgerät wird über integrierte DALI Schnittstelle an übergeordnete Smart City Lösung oder an externe Sensoren angeschlossen. Leuchte mit Standard Zhaga Sockel.
- Lichtmasten auf Anfrage lieferbar.

NOVA TYP 500 MINI

Artikelnummer	Leistung [W]*	Lichtstrom [lm]*	Farbtemperatur [K]	Farbwiedergabe [Ra]	Bestückung Zhaga Buch 15 Bauart	Anzahl LED	Treiber	Maße L x B x H [mm]	Gewicht [kg]
500MINI-16LED-40W-7X0	33	4.326	3000 / 4000	70	2x4 DA, mit 2x8 LED	16	40W	544 x 239 x 95	5,4
500MINI-24LED-40W-7X0	40	5.244	3000 / 4000	70	2x6 DA, mit 2x12 LED	24	40W	544 x 239 x 95	5,4
500MINI-24LED-100W-7X0	50	6.555	3000 / 4000	70	2x6 DA, mit 2x12 LED	24	100W	544 x 239 x 95	5,4
500MINI-32LED-100W-7X0	67	8.780	3000 / 4000	70	2x8 DA, mit 2x16 LED	32	100W	544 x 239 x 95	5,4

*) abhängig vom eingestellten Lichtstrom. Maximale Bestromung 700 mA. Messung mit Ausstrahlwinkel 75°.

Um die Farbtemperatur zu bestimmen, ersetzen Sie das X in der Artikelnummer mit der entsprechenden Nummer: X = 3 für 3000K; X = 4 für 4000K. Um den Ausstrahlwinkel zu bestimmen, ergänzen Sie die Artikelnummer am Ende mit -75 oder mit -80.

Option: Auf Anfrage ist die Leuchte mit der Farbwiedergabe Ra 80 erhältlich. Auf Anfrage ist das Leuchtengenhäuse in allen RAL und DB Farben erhältlich.

NOVA TYP 300 MIDI

HOHE EFFIZIENZ 170 lm/W
LICHTSTROM BIS 33000 lm
GEHÄUSE IN VIER BAUGRÖSSEN
ZHAGA KONFORM
DALI

Option: Aluminium Leuchtgehäuse
Seewasserresistent



RoHS

ENEC

KLASSE
I/II

IK
10

IP
66

POWER
0%

>100.000
h

DALI

ZAHGA

OPTION
Ra 80

COS PHI
0,96



- NOVA TYP 300 MIDI
- Klassische Straßenleuchte
- Zhaga konforme austauschbare LED Module und Vorschaltgerät
- Ohne weiteres Zubehör als Mastansatz- oder Mastaufsatzleuchte einsetzbar
- Integrierter Mastflansch für Zopfmaße 60 oder 76 mm
- Neigungswinkel einstellbar: +15°, +10°, +5°, 0°, -5°, -10°, -15°
- Leuchtgehäuse aus pulverbeschichtetem Aluminiumdruckguss
- Farbe Leuchtgehäuse in RAL 9023
- Multilayer Lichtverteilung über integriertes Linsensystem
- Linsenplatten Zhaga Standard
- Linsenplatten austauschbar und 90° drehbar
- DALI D4i
- Treiber von Philips, Tridonic, Inventronic, Osram, Philips SR, Tridonic D4i
- Stromversorgung 220-240VAC; 50-60 Hz
- Mit integriertem Überspannungsschutz 10 kV mit 10 kA
- Nutzungsdauer LED 100.000h bei L90 B10
- IK 10
- Schutzart IP66
- Schutzklasse I / II
- Die Leuchte ist komplett montiert, vorkonfiguriert und betriebsfertig inkl. Anschlusskabel
- Option: Ra 80
- Option: Aluminium Leuchtgehäuse Seewasserresistent

Lichtmasten auf Anfrage lieferbar.

LVK 3

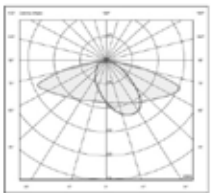

LVK 4

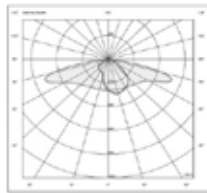

NOVA TYP 300 MIDI

Artikelnummer	Leistung [W]*	Lichtstrom [lm]*	Farbtemperatur [K]	Anzahl LED	Effizienz [lm/W]	Maße L x B x H [mm]	Gewicht [kg]
300MIDI-12-16LED-20W-7X0	20	2900 / 3100 / 3300	2700 / 3000 / 4000	12-16	145 / 155 / 165	384 (465)x251x106.1	4,5
300MIDI-12-16LED-40W-7X0	40	5800 / 6200 / 6600	2700 / 3000 / 4000	12-16	145 / 155 / 165	384 (465)x251x106.1	4,5
300MIDI-36-54LED-60W-7X0	60	9000 / 9300 / 10200	2700 / 3000 / 4000	36-54	150 / 155 / 170	450 (531)x259x111	6,5
300MIDI-36-54LED-80W-7X0	80	12000 / 12400 / 13200	2700 / 3000 / 4000	36-54	150 / 155 / 170	450 (531)x259x111	6,5
300MIDI-48-72LED-120W-7X0	120	18000 / 18600 / 20400	2700 / 3000 / 4000	48-72	150 / 155 / 170	605 (710.9)x311x116.8	8,5
300MIDI-72-108LED-170W-7X0	170	25500 / 26350 / 28050	2700 / 3000 / 4000	72-108	150 / 155 / 165	747 (862.7)x361x129	10,5
300MIDI-72-108LED-200W-7X0	200	30000 / 31000 / 33000	2700 / 3000 / 4000	72-108	150 / 155 / 165	747 (862.7)x361x129	10,5

*) abhängig vom eingestellten Lichtstrom. Maximale Bestromung 700 mA.

Um die Farbtemperatur zu bestimmen, ersetzen Sie das X in der Artikelnummer mit der entsprechenden Nummer: X = 2 für 2700K X = 3 für 3000K; X = 4 für 4000K.

Option: Auf Anfrage ist die Leuchte mit der Farbwiedergabe Ra 80 oder Seewasserresistent erhältlich.

NOVA TYP 600 MINI II

Die Leuchtenserie ist eine Leuchtenfamilie technischer Straßenleuchten in der klassischen Bauform „Kofferleuchte“. Die Leuchtenserie ist modular nach dem Baukastenprinzip aufgebaut. Alle Module sind aufeinander abgestimmt und lassen sich beliebig miteinander kombinieren.

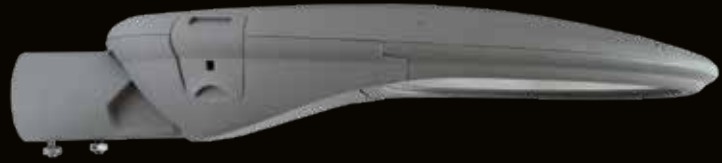

RoHS

ENEC

KLASSE II

IK 08/10

IP 66

ULOR 0%

>100.000 h

DIMMBAR

COS PHI 0,98

TDH < 6%



- NOVA TYP 600 MINI II
 - Klassische Straßenleuchte, modular aufgebaut
 - Zhaga konforme austauschbare LED Module und Vorschaltgerät
 - LED von Cree XPG3 oder XTE
 - Zweiteiliges Gehäuse ist werkzeuglos nach oben zu öffnen
 - Ohne weiteres Zubehör als Mastansatz- oder Mastaufsatzleuchte einsetzbar
 - Integrierter Mastflansch für Zopfmaße 42-60 oder 60-79 mm
 - Neigungswinkel einstellbar: +15°, +10°, + 5°, 0°, -5°, -10°, -15°
 - Leuchtengehäuse aus pulverbeschichtetem Aluminiumdruckguss zur besseren Wärmeausleitung
 - Farbe Leuchtengehäuse in RAL 9007
 - Multilayer Lichtverteilung über integriertes Linsensystem
 - Linsenplatten Zhaga Standard, Baugröße 2x2 Linsen
 - Linsenplatten austauschbar und 90° drehbar
 - ULOR 0%
 - Vorschaltgerät Philips Xitanium, frei programmierbar, Zhaga konform
 - DALI Eingang zur benutzerspezifischen Programmierung
 - NFC Schnittstelle zur kabellosen, benutzerspezifischen Programmierung im spannungslosen Zustand
 - Benutzerprogrammierbare, integrierte elektronische Zeit/Dimm-Funktion zur Halbnachtschaltung
 - Benutzeraktivierbare, integrierte Konstantlichtstromregelung (CLOu)
 - Benutzeraktivierbarer, integrierter Überhitzungsschutz mittels Leistungsreduzierung
 - Benutzeraktivierbare, integrierte Lebensdauerüberwachung des LED Moduls
 - Stromversorgung AC 202-254V
 - Mit integriertem Überspannungsschutz 6 kV oder 10 kV mit ÜSS Baustein
 - Nutzungsdauer LED 100.000h bei L90 B10
 - Nutzungsdauer Treiber 100.000h bei max. 70°C Betriebstemperatur, Ausfallrate 0,01% pro 1.000h
 - IK 10 (Gehäuse), IP 08 (Abdeckglas)
 - Schutzart IP66
 - Schutzklasse II (SK I als Option)
 - Die Leuchte ist komplett montiert, vorkonfiguriert und betriebsfertig inkl. Anschlusskabel
- Lichtmasten auf Anfrage lieferbar.

NOVA TYP 600 MINI

Artikelnummer	Leistung [W]*	Lichtstrom [lm]*	Farbtemperatur [K]	Farbwiedergabe [Ra]	Bestückung Zhaga Buch 15 Bauart	Anzahl LED	Treiber	Maße D x H [mm]	Gewicht [kg]
600MINI-II-24LED-40W-7X0	38	4.950	3000 / 4000	70	2x6 DA, mit 2x12 LED	24	40W	520 x 260 x 115	5,2

*) abhängig vom eingestellten Lichtstrom. Maximale Bestromung 700 mA.

Um die Farbtemperatur zu bestimmen, ersetzen Sie das X in der Artikelnummer mit der entsprechenden Nummer: X = 3 für 3000K; X = 4 für 4000K.

NOVA TYP 600 MIDI II

Die Leuchtenserie ist eine Leuchtenfamilie technischer Straßenleuchten in der klassischen Bauform „Kofferleuchte“. Die Leuchtenserie ist modular nach dem Baukastenprinzip aufgebaut. Alle Module sind aufeinander abgestimmt und lassen sich beliebig miteinander kombinieren.

Bis 18.000 lm

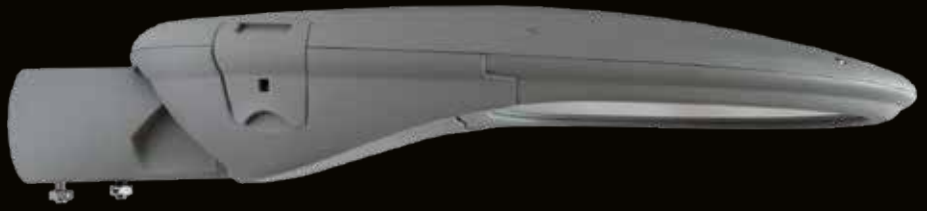

- NOVA TYP 600 MIDI II
 - Klassische Straßenleuchte, modular aufgebaut
 - Zhaga konforme austauschbare LED Module und Vorschaltgerät
 - LED von Cree XPG3 oder XTE
 - Zweiteiliges Gehäuse ist werkzeuglos nach oben zu öffnen
 - Ohne weiteres Zubehör als Mastansatz- oder Mastaufsatzleuchte einsetzbar
 - Integrierter Mastflansch für Zopfmaße 42-60 oder 60-79 mm
 - Neigungswinkel einstellbar: +15°, +10°, +5°, 0°, -5°, -10°, -15°
 - Leuchtengehäuse aus pulverbeschichtetem Aluminiumdruckguss zur besseren Wärmeausleitung
 - Farbe Leuchtengehäuse in RAL 9007
 - Multilayer Lichtverteilung über integriertes Linsensystem
 - Linsenplatten Zhaga Standard, Baugröße 2x2 Linsen
 - Linsenplatten austauschbar und 90° drehbar
 - ULOR 0%
 - Vorschaltgerät Philips Xitanium, frei programmierbar, Zhaga konform
 - DALI Eingang zur benutzerspezifischen Programmierung
 - NFC Schnittstelle zur kabellosen, benutzerspezifischen Programmierung im spannungslosen Zustand
 - Benutzerprogrammierbare, integrierte elektronische Zeit/Dimm-Funktion zur Halbnachtschaltung
 - Benutzeraktivierbare, integrierte Konstantlichtstromregelung (CLOu)
 - Benutzeraktivierbarer, integrierter Überhitzungsschutz mittels Leistungsreduzierung
 - Benutzeraktivierbare, integrierte Lebensdauerüberwachung des LED Moduls
 - Stromversorgung AC 202-254V
 - Mit integriertem Überspannungsschutz 6 kV oder 10 kV mit ÜSS Baustein
 - Nutzungsdauer LED 100.000h bei L90 B10
 - Nutzungsdauer Treiber 100.000h bei max. 70°C Betriebstemperatur, Ausfallrate 0,01% pro 1.000h
 - IK 10 (Gehäuse), IP 08 (Abdeckglas)
 - Schutzart IP66
 - Schutzklasse II (SK I als Option)
 - Die Leuchte ist komplett montiert, vorkonfiguriert und betriebsfertig inkl. Anschlusskabel
 - Option: Smart City Lösung Vorschaltgerät wird über integrierte DALI Schnittstelle an übergeordnete Smart City Lösung oder an externe Sensoren angeschlossen. Leuchte mit Standard Zhaga Sockel.
- Lichtmasten auf Anfrage lieferbar.

NOVA TYP 600 MIDI

Artikelnummer	Leistung [W]*	Lichtstrom [lm]*	Farbtemperatur [K]	Farbwiedergabe [Ra]	Anzahl LED	Treiber	Maße L x B x H [mm]	Gewicht [kg]
600MIDI-II-48LED-100W-7X0	100	12.500	3000 / 4000	70	48	100W	705 x 340 x 250	9,5
600MIDI-II-64LED-110W-7X0	105	13.125	3000 / 4000	70	64	110W	705 x 340 x 250	9,5
600MIDI-II-64LED-165W-7X0	135	16.875	3000 / 4000	70	64	165W	705 x 340 x 250	9,5
600MIDI-II-80LED-165W-7X0	165	20.625	3000 / 4000	70	72	165W	705 x 340 x 250	9,5

*) abhängig vom eingestellten Lichtstrom. Maximale Bestromung 700 mA.

Um die Farbtemperatur zu bestimmen, ersetzen Sie das X in der Artikelnummer mit der entsprechenden Nummer: X = 3 für 3000K; X = 4 für 4000K.

NOVA TYP 290B

Die Leuchtenserie ist eine Leuchtenfamilie technischer Straßenleuchten in der klassischen Bauform „Kofferleuchte“. Die Leuchtenserie ist modular nach dem Baukastenprinzip aufgebaut. Alle Module sind aufeinander abgestimmt und lassen sich beliebig miteinander kombinieren.

Bis 8.250 lm



- NOVA TYP 290B
 - Klassisches, zeitloses Design einer Kofferleuchte mit moderner Funktionalität einer LED-Straßenleuchte
 - LED-Light-Engine CREE, Linsensystem und Kühlkörper in LED-Modul integriert
 - Werkzeuglos nach oben zu öffnen
 - Ansatz- oder Aufsatzmontage ohne weiteres Zubehör
 - integrierter Mastflansch für Zopfmaße 42 - 60 mm bzw. 60 - 76 mm, Neigungswinkel einstellbar: +15°, +10°, +5°, 0°, -5°, -10°, -15°
 - Leuchtengehäuse aus Aluminium-Druckguss
 - Pulverbeschichtung RAL 9007
 - Leuchtenabdeckung aus ESG (Einscheibensicherheitsglas)
 - IK 10 (Gehäuse) und IK 08 (Abdeckglas)
 - Windangriffsfläche 0,2 m²
 - Schutzart IP66
 - Schutzklasse II
 - Philips Xitanium, frei programmierbar
 - benutzeraktivierbarer 1-10V-Eingang zur analogen Dimmung
 - DALI-Eingang zur benutzerspezifischen Programmierung
 - benutzerprogrammierbare, integrierte elektronische Zeit/Dimm-Funktion zur Halbnachtschaltung
 - Leistungsreduzierung über Schaltader zur Halbnachtschaltung
 - benutzeraktivierbare, integrierte Konstantlichtstromregelung (CLOu)
 - benutzeraktivierbarer, integrierter Überhitzungsschutz mittels Leistungsreduzierung
 - benutzeraktivierbare, integrierte Lebensdauerüberwachung des LED-Moduls
 - Stromversorgung AC 120 - 277V
 - Spannungsschutz mit Surge Protection Device: 6kV (10kV SK1)
 - Nutzungsdauer Treiber: 100.000h bei max. 70°C Betriebstemperatur und bis zu 10% Ausfallrate
 - Nutzungsdauer LED: 100.000h bei 90% Lichtstrom bis zu 10% Ausfallrate
 - Lieferumfang der Leuchte komplett montiert, vorkonfiguriert und betriebsfertig inkl. max. 10 m Anschlusskabel
- Lichtmasten auf Anfrage lieferbar.

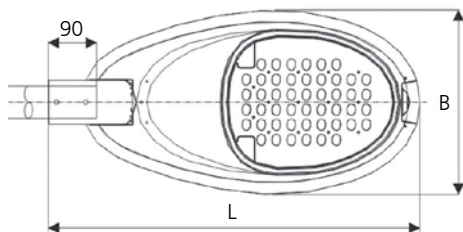

NOVA TYP 290B

Artikelnummer	Leistung [W]*	Lichtstrom [lm]*	Farbtemperatur [K]	Farbwiedergabe [Ra]	Anzahl LED	Treiber	Maße L x B x H [mm]	Gewicht [kg]
290B-28LED-100W-740	58	7.000	4000	70	28	100W	694x 343 x 190	9,5

*) abhängig vom eingestellten Lichtstrom. Maximale Bestromung 700 mA.

NOVA TYP 100Y

FLACHES DESIGN
EINFACHE MONTAGE
VIELSEITIG EINSETZBAR
FARBTEMPERATUR EINSTELLBAR
BEWEGUNGSMELDER
SENSOR FÜR DÄMMERSCHALTUNG



RoHS

ENEC

KLASSE II

IK 08

IP 66

ULOR 0%

>50.000 h

LICHT SENSOR

PRÄSENZ MELDER

TDH <6%



- NOVA TYP 100Y
- Seilleuchte
- Gehäuse aus Aluminium (ADC12), einfach zu öffnen
- Für die Seilmontage sind zwei Befestigungsmöglichkeiten erhältlich: entweder wird die Leuchte mit einer Edelstahl Hängekonsole oder mit einem Karabinerhaken geliefert
- Gehäuse pulverbeschichtet Farbe grau
- Die Glasabdeckung besteht aus einem speziellen temperaturbeständigen Glas
- Multilayer Lichtverteilung über integriertes Linsensystem
- Linsenplatten austauschbar und 90° drehbar
- ULOR 0%
- IK 08 (Gehäuse)
- Schutzart IP66
- Schutzklasse II
- Die Farbtemperatur kann über einen DIP-Schalter am Treiber eingestellt werden 3000K / 4000K / 5000K / 5700K / 6500K
- Mikrowellensensor als Bewegungsmelder
- Lichtsensor zur automatischen Anpassung an Umgebungshelligkeiten
- Stromversorgung 120-277 VAC
- Umgebungstemperatur -30°C bis +55°C
- Nutzungsdauer Treiber: 50.000h
- Die Leuchte ist auch als moderne Pilzleuchte erhältlich.

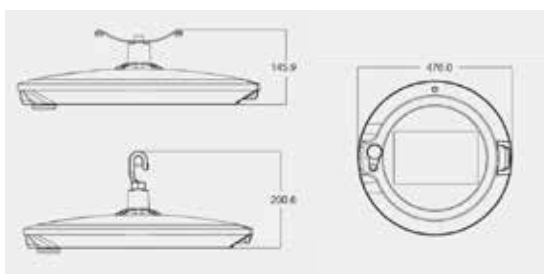

150°

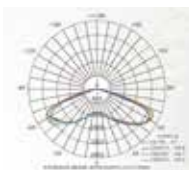

140°

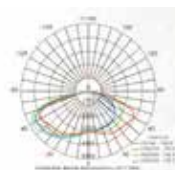

70°



NOVA TYP 100Y

Artikelnummer	Leistung [W]	Lichtstrom [lm]	*Farbtemperatur [K]	Farbwiedergabe [Ra]	Maße H x D [mm]
100Y-30-476-7X0	30	5.100	3000/4000/5000/5700/6500	70	145,9 (200,6) x 476
100Y-50-476-7X0	50	8.500	3000/4000/5000/5700/6500	70	145,9 (200,6) x 476
100Y-60-476-7X0	60	10.200	3000/4000/5000/5700/6500	70	145,9 (200,6) x 476
100Y-80-476-7X0	80	13.600	3000/4000/5000/5700/6500	70	145,9 (200,6) x 476
100Y-1000-476-7X0	100	17.000	3000/4000/5000/5700/6500	70	145,9 (200,6) x 476

*Die Farbtemperatur ist über einen Dip-Schalter am Treiber einstellbar.
Bitte geben Sie bei der Bestellung die Art der Befestigung an - Hängekonsole oder Karabinerhaken.

NOVA TYP 400

ZHAGA KONFORM
DEKORATIVE STRASSENLEUCHTEN
BETRIEBSGERÄT PHILIPS XITANIUM
HIGH QUALITY LED MODUL VON CREE
GLASZYLINDER KLAR ODER OPAL

Option: Smart City Lösung



75°

80°

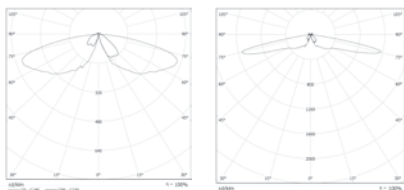

- NOVA TYP 400
- Dekorative Mastaufsatzleuchte, modular aufgebaut
- Zhaga konforme separat austauschbare LED Module und Vorschaltgerät
- High Quality LED von Cree XPG3
- Passend für 76mm und 60mm Mastzöpfe
- Gehäuse besteht aus pulverbeschichtetem Aluminiumblech
- Farbe Leuchtengehäuse in DB 703
- Glaszylinder hochtransparent oder opal besteht aus UV stabilem PMMA
- Multilayer Lichtverteilung über integriertes Linsensystem
- Linsenplatten Zhaga Standard, Baugröße 2x2 Linsen
- Linsenplatten austauschbar und 90° drehbar
- LED Module an innenliegendem Kühlkörper befestigt. Wärme wird über Konvektion auf das Gehäuse übertragen
- Keine aktiven Kühlkomponenten erforderlich
- Vorschaltgerät Philips Xitanium, frei programmierbar, Zhaga konform
- DALI Eingang zur benutzerspezifischen Programmierung im spannungslosen Zustand
- NFC Schnittstelle zur kabellosen, benutzerspezifischen Programmierung im spannungslosen Zustand
- Benutzerprogrammierbare, integrierte elektronische Zeit/Dimmfunktion zur Halbnachtschaltung
- Benutzeraktivierbare, integrierte Konstantlichtstromregelung (CLOu)
- Benutzeraktivierbarer, integrierter Überhitzungsschutz mittels Leistungsreduzierung
- Benutzeraktivierbare, integrierte Lebensdauerüberwachung des LED Moduls
- Stromversorgung AC 202-254V
- Mit integriertem Überspannungsschutz 6 kV oder 10 kV mit ÜSS Baustein
- Nutzungsdauer LED 100.000h bei L90 B10
- Nutzungsdauer Treiber 100.000h bei max. 70°C Betriebstemperatur, Ausfallrate 0,01% pro 1.000h
- IK 09
- Schutzart IP66
- Schutzklasse II (SK I als Option)
- Die Leuchte ist komplett montiert, vorkonfiguriert und betriebsfertig inkl. Anschlusskabel
- Option: Smart City Lösung Vorschaltgerät wird über integrierte DALI Schnittstelle an übergeordnete Smart City Lösung oder an externe Sensoren angeschlossen. Leuchte mit Standard Zhaga Sockel.

Lichtmasten auf Anfrage lieferbar.

NOVA TYP 400

Artikelnummer	Leistung [W]*	Lichtstrom [lm]*	Farbtemperatur [K]	Farbwiedergabe [Ra]	Bestückung Zhaga Buch 15 Bauart	Anzahl LED	Treiber	Maße D x H [mm]	Gewicht [kg]
400-16LED-40W-7X0	33	4.400	3000 / 4000	70	2x4 DA, mit 2x8 LED	16	40W	580 x 600	5,5

*) abhängig vom eingestellten Lichtstrom. Maximale Bestromung 700 mA. Für ein opales Abdeckglas ergänzen Sie bitte die Artikelnummer am Ende mit -opal. Um die Farbtemperatur zu bestimmen, ersetzen Sie das X in der Artikelnummer mit der entsprechenden Nummer: X = 3 für 3000K; X = 4 für 4000K. Um den Ausstrahlwinkel zu bestimmen, ergänzen Sie die Artikelnummer am Ende mit -75 oder mit -80.

Option: Auf Anfrage ist die Leuchte mit der Farbwiedergabe Ra 80 erhältlich. Auf Anfrage ist das Leuchtengehäuse in allen RAL und DB Farben erhältlich.

NOVA TYP GLOCKE E

DEKORATIVE GLOCKEN LEUCHE
GEHÄUSE AUS ALUMINIUM
DRUCKGUSS
EINFACH MONTAGE
HOHE EFFIZIENZ 170lm/W

Option: programmierbare Nacht-
absenkung

Option: Bogen Ausleger

Option: jede RAL Farbe



- NOVA TYP GLOCKE E
- Für Wohn- und Straßenbeleuchtung geeignet
- Dekorative Mastarm- oder Pendelleuchte
- Leuchtgehäuse aus Aluminiumdruckguss
- Farbe Gehäuse pulverbeschichtet grau, auf Wunsch alle RAL Farben möglich
- Abdeckung aus PC diffus oder gehärtetem Glas
- Multilayer Lichtverteilung über integriertes Linsensystem
- Linsenplatten Zhaga Standard, Baugröße 2x2 Linsen
- Linsenplatten austauschbar und 90° drehbar
- Treiber on-off / 0-10V / Timer dim. / DALI2 / D4i
- Schutzart IP 66
- Schutzklasse II (SK I als Option)
- Ra>70, optional Ra>80
- Umgebungstemperatur -40°C bis +50°C
- Die Leuchte ist komplett montiert, vorkonfiguriert und betriebsfertig inkl. Anschlusskabel

Lichtmasten und Bogen auf Anfrage lieferbar.

asymmetrisch

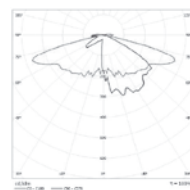

symmetrisch

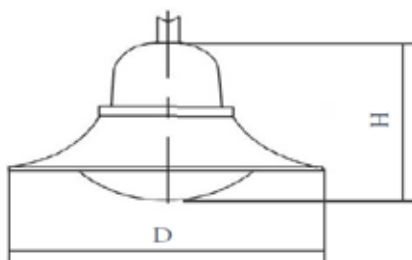
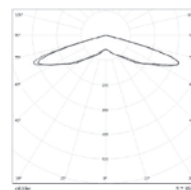

NOVA TYP GLOCKE E

Artikelnummer	Leistung [W]	Lichtstrom [lm]	Farbtemperatur [K]	Effizienz [lm/W]	Anzahl LED	Maße H x D [mm]
Glocke-E-100W-7X0	10-100	1700 - 17000	1800 - 6500	170	24 - 48	510 x 580

NOVA TYP 120Y

FLACHES DESIGN
EINFACHE MONTAGE
VIELSEITIG EINSETZBAR
FARBTEMPERATUR EINSTELLBAR
BEWEGUNGSMELDER
SENSOR FÜR DÄMMERSCHALTUNG



- NOVA TYP 120Y
 - Runde Mastaufsatzleuchte mit zwei Mastarmen für die Beleuchtung von Straßen und Wegen
 - Direkt strahlend
 - Gehäuse aus Aluminium (ADC12)
 - Gehäuse pulverbeschichtet Farbe grau
 - Die Glasabdeckung besteht aus einem speziellen temperaturbeständigen Glas
 - Multilayer Lichtverteilung über integriertes Linsensystem
 - Linienplatten austauschbar und 90° drehbar
 - ULOR 0%
 - IK 08 (Gehäuse)
 - Schutzart IP66
 - Schutzklasse II
 - Die Farbtemperatur kann über einen DIP-Schalter am Treiber eingestellt werden 3000K / 4000K / 5000K / 5700K / 6500K
 - Mikrowellensensor als Bewegungsmelder
 - Lichtsensor zur automatischen Anpassung an Umgebungshelligkeiten
 - Stromversorgung 120-277 VAC
 - Umgebungstemperatur -30°C bis +55°C
 - Nutzungsdauer Treiber: 50.000h
- Option**
Die Leuchte ist auch mit einem Mastarm erhältlich.
Lichtmasten auf Anfrage lieferbar.

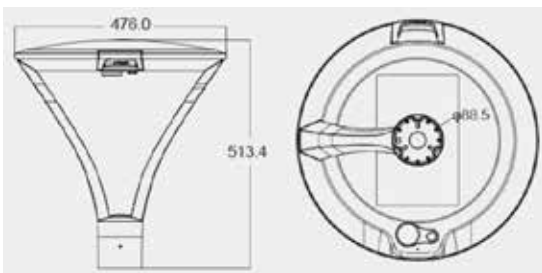

150°



140°

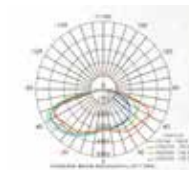

70°

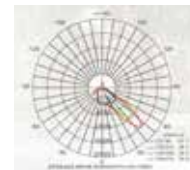

NOVA TYP 120Y

Artikelnummer	Leistung [W]	Lichtstrom [lm]	*Farbtemperatur [K]	Farbwiedergabe [Ra]	Maße H x D [mm]
120Y-30-476-7X0	30	5.100	3000/4000/5000/5700/6500	70	513,4 x 476
120Y-50-476-7X0	50	8.500	3000/4000/5000/5700/6500	70	513,4 x 476
120Y-60-476-7X0	60	10.200	3000/4000/5000/5700/6500	70	513,4 x 476
120Y-80-476-7X0	80	13.600	3000/4000/5000/5700/6500	70	513,4 x 476
120Y-100-476-7X0	100	17.000	3000/4000/5000/5700/6500	70	513,4 x 476

*Die Farbtemperatur ist über einen Dip-Schalter am Treiber einstellbar.

Option: Die Leuchte ist auch mit einem Mastarm erhältlich. Bitte ergänzen Sie die Artikelnummer am Ende mit -1

NOVA TYP 300 SOLAR

INTELLIGENTE SOLARLEUCHTE
SOLARPANEL AUF OBERSEITE
LEISTUNG BIS 100W
LITHIUMBATTERIE LiFePO4 BIS 24H
DIMMBAR MIT PIR MOTION SENSOR



- NOVA TYP 300 SOLAR
 - Effiziente Solar Mastaufsatzleuchte
 - Lichtverteilung direkt strahlend
 - Solarpanel befindet sich auf der Oberseite des Leuchtgehäuses
 - Die Lithiumbatterie ist im Leuchtgehäuse integriert und liefert Strom für bis zu 24h Leuchtzeit
 - Hochleistungs-LEDs von Bridgelux
 - Mastaufnahme 60 bis 80 mm
 - Farbe Leuchtgehäuse in RAL 9007
 - Lebensdauer (tq25°C) L70/B10=60.000h oder L60/B25=110.000h
 - IK 08
 - Schutzart IP66
 - Farbtoleranz (initial) < 4 SDCM
 - Photobiologische Klasse 0
 - Glühdrahtprüfung 650°C
 - Ladezeit 6-8h, Entladezeit 24h bei 100%, autonom bis 10 Tage
 - Temperaturbereich (ta) -20° bis +50°C
 - Dimmbar mit PIR Motion Sensor
 - Luftfeuchtigkeit 10-90%
 - Die Programmierung (zeitgesteuert, Präsenzmelder oder eine Kombination aus Beiden) erfolgt über eine mitgelieferte Fernbedienung.
- Lichtmasten auf Anfrage lieferbar.

Leuchtgehäuse Unterseite



PIR-Sensor



Solarpanel Oberseite

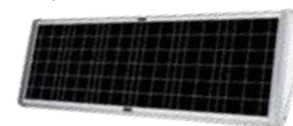

Batteriebox

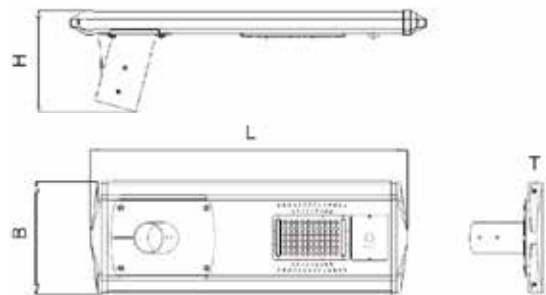

Artikelnummer	Leistung [W]	Lichtstrom [lm]*	Farbtemperatur [K]	Effizienz [lm/W]	Farbwiedergabe [Ra]	Batterie [Ah LiFePo4]	Maße L x B x H x T [mm]	Gewicht [kg]
300SOLAR-20W-732-840	20	2.620	4000	131	80	13	723 x 319 x 204 x 49	6,25
300SOLAR-30W-881-840	30	3.930	4000	131	80	17	881 x 319 x 204 x 49	7,75
300SOLAR-40W-1030-840	40	5.240	4000	131	80	23	1030 x 319 x 204 x 49	9,2
300SOLAR-50W-1197-840	50	6.550	4000	131	80	27	1197 x 319 x 204 x 49	10,35
300SOLAR-60W-1355-840	60	7.860	4000	131	80	33	1355 x 319 x 204 x 49	11,5
300SOLAR-80W-1513-840	80	10.480	4000	131	80	35	1513 x 319 x 204 x 49	13,1
300SOLAR-100W-1671-840	100	13.100	4000	131	80	42	1671 x 319 x 204 x 49	18

*) abhängig von der Farbtemperatur. Die Effizienz ändert sich mit der Farbtemperatur. 3000K = 122lm/W und 6000K = 126lm/W.

NOVA TYP POLLER N

LICHPOLLER MIT LAMELLEN
ZUR REDUZIERUNG DER
LICHTVERSCHMUTZUNG
HOCHWERTIGE MATERIALIEN
SCHLICHTES DESIGN

Option: DALI Dim

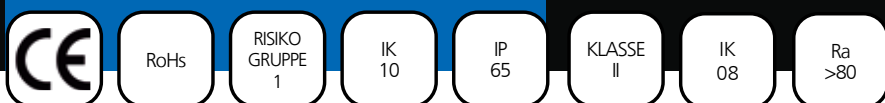

Standardfarben



Maße

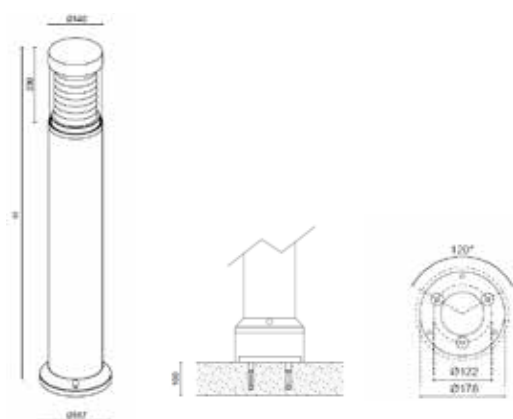

- NOVA TYP POLLER N
- Lichtpoller in drei verschiedenen Größen
- Zur Beleuchtung von Wegen, Alleen, Parkplätzen, Parkanlagen, Gärten, etc.
- Standrohr aus Aluminium Strangpressprofil, Basis aus Aluminium Druckguss
- UV-stabile Pulverbeschichtung mit einer speziellen Korrosionsschutzbehandlung
- Poller wird mit einem hochbeständigen Technopolymer-Flansch geliefert
- Für eine stabile Verankerung auf unstabilen Böden können Metallklammern separat bestellt werden
- Leuchtenkörper ist über einen Bajonettverschluss mit dem Mast verbunden
- Abdeckung aus transparentem, UV beständigem Polycarbonat GWT750
- Rotationssymmetrische Lichtverteilung
- Reflektorlamellen in zwei Ausführungen: X3 - Lamellen mit reduzierte Lichtverschmutzung PT - Lamellen mit regulärer Lichtverteilung
- EPDM-Gummi mit geschlossener Versiegelung
- Schrauben aus A2 Edelstahl
- Lichtabstrahlung 85 % in Richtung Boden zur Reduzierung der Lichtverschmutzung
- DALI dim auf Anfrage
- 220V - 240V / 50Hz - 60Hz
- Schutzart IP 65
- IK 08
- SK II

Größen

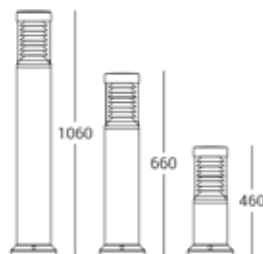

X3 - Lamellen

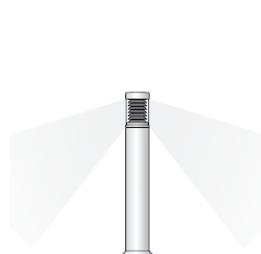

PT - Lamellen

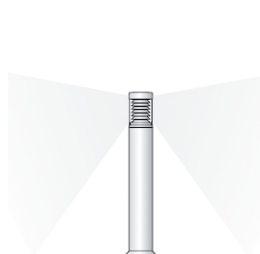

NOVA TYP POLLER N

Artikelnummer	Leistung [W]	Lichtstrom [lm] bei 4000K	Lichtstrom [lm] bei 3000K	Farbtemperatur [K]	Farbwiedergabe Ra	Abmessungen Einbau H x D [mm]	IP Schutz
PN-460-25-8X0	25	1.200	1.150	3000 / 4000	80	460 x 140 (187)	65
PN-660-25-8X0	25	1.200	1.150	3000 / 4000	80	660 x 140 (187)	65
PN-1060-25-8X0	25	1.200	1.150	3000 / 4000	80	1060 x 140 (187)	65

Um die Reflektorlamellen zu bestimmen, ergänzen Sie bitte die Artikelnummer mit -X3 (reduzierte Lichtverschmutzung) oder mit -PT (reguläre Lamellen).
Um die Farbtemperatur zu bestimmen, ersetzen Sie bitte das X in der Artikelnummer mit 3 für 3000K oder 4 für 4000K.
Auf Anfrage ist der Poller in dimmbarer Ausführung DALI erhältlich.



RETRO FIT





RETRO FIT UMBAUSATZ

GEEIGNET FÜR DEN AUSTAUSCH
VON BESTANDSLEUCHTEN WIE
BEGA, VULKAN, SITECO, ABELE
UND GEIGER, ETC.

ZHAGA KONFORME LED UND LINSEN
PROGRAMMIERBARES
BETRIEBSGERÄT PHILIPS XITANIUM

DALI, NFC, CLOu
HALBNACHTSCHALTUNG

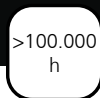
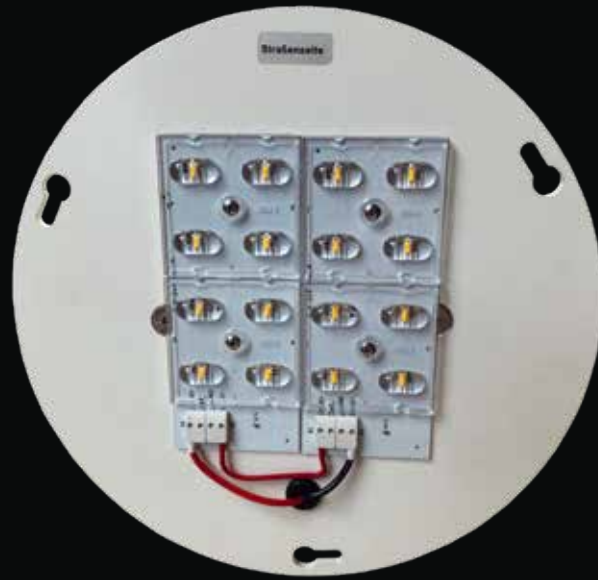

75°

80°

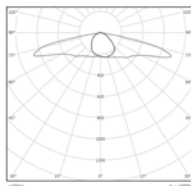
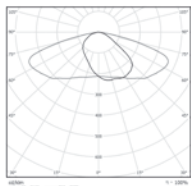

- LED Umbausatz für den Betrieb in Glocken- und Pilzleuchten geeignet
- Für die Beleuchtung von Straßen und Plätzen
- Umbausatz besteht aus einer Montagekonsole, einem LED Vorschaltgerät und zwei LED Modulen
- Zhaga konforme austauschbare LED Module, Linse und Vorschaltgerät, getrennt voneinander demontierbar
- LED von Cree XPG3 oder XTE
- Auf jeder LED Platine ist eine Linse montiert, die aus 4 Linseplatten 50x50 besteht.
- Multilayer Lichtverteilung über sekundäres Linsensystem
- Linseplatten Zhaga Standard, Baugröße 2x2 Linse
- Linseplatten austauschbar und 90° drehbar
- Mehrere Optiken für unterschiedliche Anwendungen
- ULOR 0%
- Vorschaltgerät Philips Xitanium, frei programmierbar, Zhaga konform
- DALI Eingang zur benutzerspezifischen Programmierung
- NFC Schnittstelle zur kabellosen, benutzerspezifischen Programmierung im spannungslosen Zustand
- Benutzerprogrammierbare, integrierte elektronische Zeit/Dimm-Funktion zur Halbnachtschaltung
- Benutzeraktivierbare, integrierte Konstantlichtstromregelung (CLOu)
- Benutzeraktivierbarer, integrierter Überhitzungsschutz mittels Leistungsreduzierung
- Benutzeraktivierbare, integrierte Lebensdauerüberwachung des LED Moduls
- Stromversorgung AC 200-254V
- Mit integriertem Überspannungsschutz 6 kV oder 10 kV mit ÜSS Baustein
- Nutzungsdauer LED 100.000h bei L90 B10
- Nutzungsdauer Treiber 100.000h bei max. 70°C Betriebstemperatur, Ausfallrate 0,01% pro 1.000h
- Exakte Maße der Abdeckmaske und der Montagekonsole sind vom Typ der Bestandsleuchte abhängig
- Montage entsprechend Umbauanleitung von einem Installationsfachbetrieb
- Lieferumfang: komplett montiert, vorkonfiguriert und betriebsfertig, inkl. Anschlusskabel

Sollten Sie einen Umbausatz für eine spezielle Leuchte benötigen, nehmen Sie Kontakt mit Novaday Nord auf. Für größere Stückzahlen werden Neuentwicklungen gemacht.

RETRO FIT UMBAUSATZ

Artikelnummer	Leistung [W]*	Lichtstrom [lm]*	Farbtemperatur [K]	Farbwiedergabe [Ra]	Bestückung Zhaga Buch 15 Bauart	Anzahl LED	Treiber [W]
LED-UMBAU-16LED-40W-7X0	33	4.400	3000 / 4000	70	2x4 DA, mit 2x8 LED	16	40

*) abhängig vom eingestellten Lichtstrom. Maximale Bestromung 700 mA.

Um die Farbtemperatur zu bestimmen, ersetzen Sie das X in der Artikelnummer mit der entsprechenden Zahl z.B. X = 3 für 3000K.

Um den Ausstrahlwinkel zu bestimmen, ergänzen Sie die Artikelnummer am Ende mit -75 für oder mit -80.

Option: Auf Anfrage ist der Umbausatz mit der Farbwiedergabe Ra 80 erhältlich.

RETRO FIT UMBAUSATZ IP66

GEEIGNET FÜR DEN AUSTAUSCH
VON DEKORATIVEN HISTORISCHEN
ALTSTADTLEUCHTEN WIE BEGA,
VULKAN, SITECO, ABELE GEIGER, ETC.
ZHAGA KONFORME LED UND LINSEN
PROGRAMMIERBARES
BETRIEBSGERÄT PHILIPS XITANIUM

DALI, NFC, CLOu
HALBNACHTSCHALTUNG

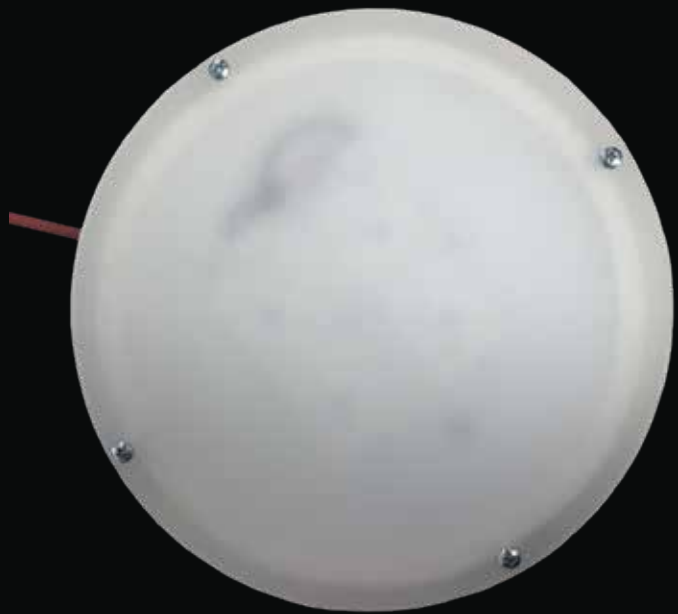

RoHS

ZAHGA

KLASSE II

DALI

IP 54

ULOR 0%

>100.000 h

OPTION Ra 80

DALI

kV 6 / 10



75° klare Abdeckung

80° klare Abdeckung

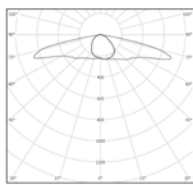
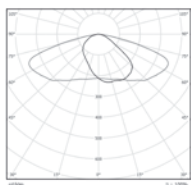

- LED Umbausatz IP66 für den Betrieb in dekorativen historischen Altstadtleuchten geeignet
 - Für die Beleuchtung von Straßen und Plätzen
 - Umbausatz besteht aus einer Montagekonsole, einem LED Vorschaltgerät IP68 und zwei LED Modulen IP66
 - Diffuse oder klare Abdeckung
 - Die exakten Abmessungen der Abdeckung und der Montagekonsole sind vom Typ des Leuchtgehäuses abhängig
 - Zhaga konforme austauschbare LED Module, Linsen und Vorschaltgerät, getrennt voneinander demontierbar
 - LED von Cree XPG3 oder XTE
 - Auf jeder LED Platine ist eine Linsenoptik montiert, die aus 4 Linsenplatten 50x50 besteht.
 - Multilayer Lichtverteilung über sekundäres Linsensystem
 - Linsenplatten Zhaga Standard, Baugröße 2x2 Linsen
 - Linsenplatten austauschbar und 90° drehbar
 - Mehrere Optiken für unterschiedliche Anwendungen
 - ULOR 0%
 - Vorschaltgerät Philips Xitanium, frei programmierbar, Zhaga konform
 - DALI Eingang zur benutzerspezifischen Programmierung
 - NFC Schnittstelle zur kabellosen, benutzerspezifischen Programmierung im spannungslosen Zustand
 - Benutzerprogrammierbare, integrierte elektronische Zeit/Dimm-Funktion zur Halbnachtschaltung
 - Benutzeraktivierbare, integrierte Konstantlichtstromregelung (CLOu)
 - Benutzeraktivierbarer, integrierter Überhitzungsschutz mittels Leistungsreduzierung
 - Benutzeraktivierbare, integrierte Lebensdauerüberwachung des LED Moduls
 - Stromversorgung AC 200-254V
 - Mit integriertem Überspannungsschutz 6 kV oder 10 kV mit ÜSS Baustein
 - Nutzungsdauer LED 100.000h bei L90 B10
 - Nutzungsdauer Treiber 100.000h bei max. 70°C Betriebstemperatur, Ausfallrate 0,01% pro 1.000h
 - Exakte Maße der Abdeckmaske und der Montagekonsole sind vom Typ der Bestandsleuchte abhängig
 - Montage entsprechend Umbauanleitung von einem Installationsfachbetrieb
 - Lieferumfang: komplett montiert, vorkonfiguriert und betriebsfertig, inkl. Anschlusskabel
- Sollten Sie einen Umbausatz für eine spezielle Leuchten benötigen, nehmen Sie Kontakt mit Novaday Nord auf. Für größere Stückzahlen werden Neuentwicklungen gemacht.

RETRO FIT UMBAUSATZ IP66

Artikelnummer	Leistung [W]*	Lichtstrom [lm]*	Farbtemperatur [K]	Farbwiedergabe [Ra]	Bestückung Zhaga Buch 15 Bauart	Anzahl LED	Treiber [W]
LED-UMBAU-IP66-16LED-40W-7X0	33	4.400	3000 / 4000	70	2x4 DA, mit 2x8 LED	16	40

*) abhängig vom eingestellten Lichtstrom. Maximale Bestromung 700 mA. Werte für klare Abdeckung.

Um die Farbtemperatur zu bestimmen, ersetzen Sie das X in der Artikelnummer mit der entsprechenden Zahl z.B. X = 3 für 3000K.

Um den Ausstrahlwinkel zu bestimmen, ergänzen Sie die Artikelnummer am Ende mit -75 für oder mit -80.

Option: Auf Anfrage ist der Umbausatz mit der Farbwiedergabe Ra 80 erhältlich.

RETRO FIT ABDECKGLAS

ABDECKGLAS FÜR DIE LEUCHTEN
SITECO KLEINE UND GROSSE GLOCKE
VULKAN GABELLEUCHTE V 7586
HESS EBRO WANNENLEUCHTE
HESS EBRO DOMLEUCHTE
EINFACHE MONTAGE

Option: Neuentwicklung möglich



- Abdeckgläser für folgende Leuchten:
Siteco kleine und große Glocke
Vulkan Gabelleuchte V 7586
Hess Ebro Wannenleuchte
Hess Ebro Domleuchte
- Halbrundes Glas aus PVC
- Einfach Montage in bestehende Leuchte

Sollten Sie ein Abdeckglas für eine andere Leuchte benötigen, nehmen Sie Kontakt mit Novaday Nord auf. Für größere Stückzahlen werden Neuentwicklungen gemacht.

Beispiel Abdeckglas Siteco Große Glocke

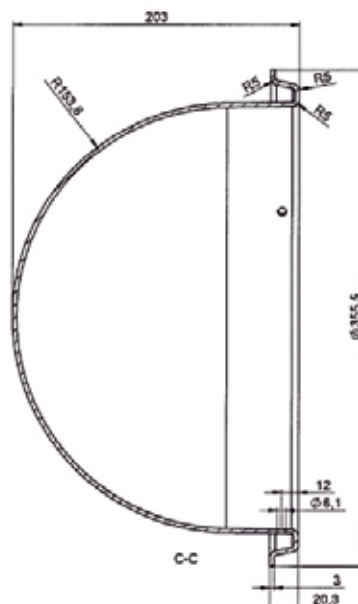
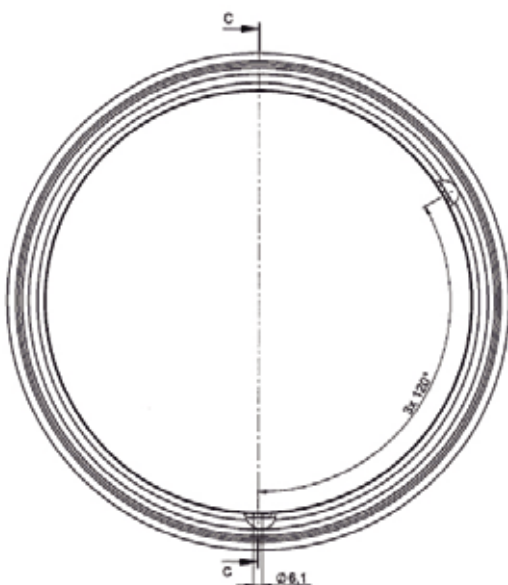

KONTAKT

NOVADAY NORD GMBH

Technologiepark
Am Krebsgraben 15
D-78048 Villingen-Schwenningen
Tel. +49 7721 99 36 940
Fax. +49 7721 99 36 941
e-mail: info@novadaynord.de

www.novadaynord.de