

NOVADAY NORD

Katalog 2024

1. Ausgabe
Novaday Nord



Straßen-Industrielleuchten

LED-Technologie

Licht-Berechnung

Beleuchtungs-Management

Installation-Austausch

NOVADAY NORD

WER IST NOVADAY NORD

Die Novaday Nord GmbH ist ein deutsches Unternehmen in Mitten des Schwarzwalds. Der in Villingen-Schwenningen angesiedelte Leuchtenhersteller wurde 2018 von Katja Faustein und Christin Hess gegründet. Die Betriebswirtin und die Lichtplanerin, mit Studium bei Herrn Prof. Bartenbach, haben über mehrere Jahre erfolgreich zusammengearbeitet. Sie werden von einem hochqualifizierten und erfahrenem Expertenteam unterstützt.

WIE NOVADAY IN KURZER ZEIT ZU EINER REFERENZADRESSE FÜR QUALITÄT GEWORDEN IST

Die ursprüngliche Fachkompetenz von Novaday lag in der Entwicklung von Industrieleuchten für Umgebungstemperatur von 100°C und mehr. Daraus entwickelte Novaday sich zum Spezialisten, der Industriebetriebe auf die neue LED-Technik umstellt. Ende 2019 konnten die Leuchten und die Produktion des Schwäbischen Leuchtenbauers SLB übernommen werden. Die technisch neu entwickelte Straßenleuchte 500 MINI überzeugt bereits nach kürzester Zeit zahlreiche Kommunen in ganz Deutschland und wurde bereits in mehreren Gemeinden eingesetzt.



Geschäftsführerin:
Katja Faustein
Dipl. Betriebswirtin (FH)

IHR ANSPRECHPARTNER FÜR LICHT UND LEUCHTEN

Mit dem ausgezeichneten, technischen Background und der langjährigen Erfahrung in Lichtplanung und Projektmanagement kann Ihnen Novaday Nord einen Rundum-Service in allen Bereichen des Lichtes bieten. Unsere Kunden verlassen sich auf eine kompetente Beratung, eine professionelle Licht- und Wirtschaftlichkeitsplanung, eine intensive Projektbetreuung und technisch hochwertige Produkte.

UNSER MONTAGE TEAM

Seit 2020 konnten wir unser Angebotsspektrum für Sie erweitern. Wir haben nun ein eigenes Novaday Nord Installation Team. Unsere motivierten Jungs demontieren, montieren und entsorgen jede Beleuchtungsanlage im Innen- und Außenbereich, gerne auch außerhalb Ihrer Geschäftszeiten. Ein erfahrener Elektromeister kontrolliert und nimmt die Anlage fachgerecht in Betrieb. Die Umstellung auf eine neue, energieeffiziente LED-Beleuchtung ist nun, von der Aufnahme bis hin zur Entsorgung, aus einer Hand möglich.

DIE MEINUNG UNSERER KUNDEN

Bei einer Kundenbefragung wurde das Novaday Nord Team wie folgt beschrieben:

SMART

1. Eingespieltes; erfahrenes; professionelles Personal
2. Erstklassige; sorgfältige; sattelfeste Leistungen
3. Qualitativ hochwertig; innovativ; moderne Produkt

ENERGIEGELADEN

1. Engagiert; lodernd; zielstrebig; es wird immer mehr als 100% gegeben
2. Das Team hat eine moderne; progressive; bereitwillige Mentalität
3. Begeisterungsfähiger; zuverlässiger; leidenschaftlicher Charakter

WANDELBAR

1. Sie liefern einzigartige; effektive; maßgeschneiderte Lösungen
2. Ganzheitlicher; üppiger; personalisierter Service
3. Große; spezielle; exquisite Sortimentsbreite

KUNDENBEZOGEN

1. Ehrliche; menschliche; offene Kommunikation
2. Personalisierte; günstige; dauerhafte Beratung
3. Langfristige; vertrauensbasierte; authentische Geschäftsbeziehung

UNSERE LEISTUNGEN FÜR SIE

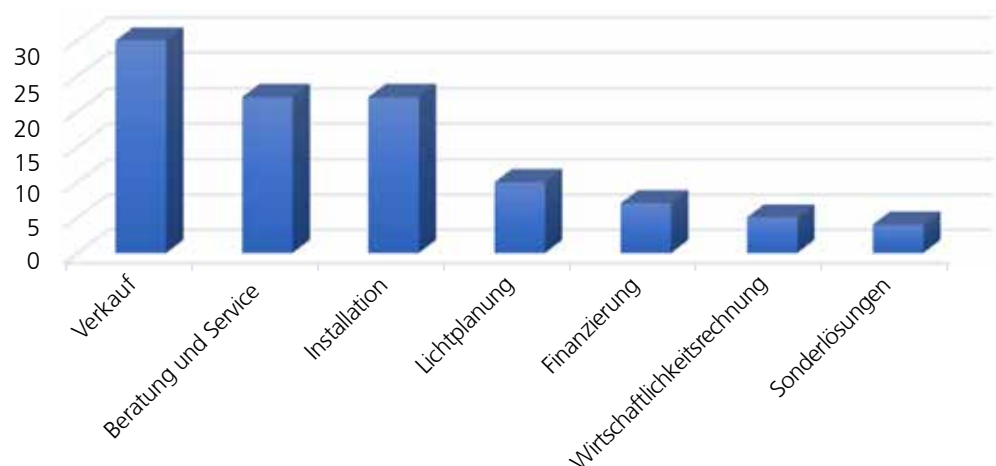

REFERENZEN



- 1280 Die Krone
- 3H-Licht GmbH
- A. Albrecht Schlüsseldienst
- ABB
- Adam GmbH
- Abitzsch GmbH
- Aldi
- Alexander Bürkle GmbH & Co KG
- Allucan AG
- AlphaSol GmbH
- Alstom
- Amt Elsterland
- Angelverein Denkingen e.V.
- ArcelorMittal GmbH
- ARKEMA GmbH
- AR Projektmanagement GbR
- Astron Personal GmbH
- Auto Center Bostan e.K.
- Autohaus Rolf Horn GmbH
- Autohaus Ummenhofer
- Automotive Synergies GmbH & Co. KG
- Autowelt Schuler GmbH
- AZ-Armaturen GmbH
- B.A.H. Industrial Solution GmbH
- BBZ Dienstort Siegmaringen
- Bach OHG
- Bächle Immobilien GmbH
- Bad Dürrheimer Mineralbrunnen GmbH
- Baum Immobilien e.K.
- Bayer
- Beleuchtungs- und Elektroanlagen Schümann GmbH
- Beuter Präzisions-Komponenten GmbH & Co. KG
- Berthold Schopf
- Betreuungsbüro VS
- Bfq GmbH
- Bier-Brezel
- Blumen Heinen
- Bürgerenergie Plüderhausen
- Bürgermeisteramt Hardheim
- bwh-energy GmbH
- Carrefour
- Codimarc
- Colucci Pizza
- Consequent Gebäudereinigung GmbH
- CNH Industrial Deutschland GmbH
- Dahlen Sarl
- Das Cafe-Studio
- Design Service GmbH
- Deutsche Industrie Reit AG
- Deutsches Rotes Kreuz
- Dilger GmbH & Co.KG
- D.O. Elektro GmbH
- Dressurstable Sandbrink GmbH
- E.Leclerc
- Eberhard Elektrofachgroßhandel
- EDEKA Südwest Fleisch GmbH
- Elektro Anlagenbau GmbH Neustrelitz
- Elektro Dippl GmbH
- Elektro Fiedler GmbH
- Elektro Helber GmbH



- Elektro Herbert J. Kruse
- Elektroinstallationen Lutz Eberhardt
- Elektro-Kanand GmbH
- Elektro Lissmann GmbH
- Elektro Weißensee GmbH
- Elis
- Eloxal Pühl GmbH
- Emil Löffelhardt GmbH & Co.KG
- Emoky e.K.
- EnBW Energie BadenWürttemberg AG
- Engstler Schwarzwalduhren e.K.
- EWR Netz GmbH
- FC 1932 Pfaffenweiler e.V.
- Faurecia GmbH
- F.K. Wiebelt GmbH & Co.KG
- Folien + Druck GmbH
- Friedrich Pietzcker Lackfarbenfabrik
- Fruitcore Robotics GmbH
- FT Coatings
- Füllgrabe & Teubner Elektrotechnik
- Fujikura
- Galerie Lafayette
- Gartencenter Mauch
- Gasthaus Kalte Herberge
- Gasthaus Kreuz
- Géant Casino
- Gemeinde Alveslohe
- Gemeinde Driedorf
- Gemeinde Eutingen im Gäu
- Gemeinde Forchheim
- Gemeinde Hardheim
- Gemeinde Krebeck
- Gemeinde Moormerland
- Gemeinde Ruderting
- Gemeinde Schwenningen
- Gemeinde Spiesen-Elversberg
- Gemeinde Unterkirnach
- Gemeindewerke Budenheim AÖR
- Gemeinde Waldsolms
- Gemeinde Worpswede
- graselli1763
- Große Kreisstadt Selb
- Große Kreisstadt Winnenden
- Group SEB
- Güntert Präzisionstechnik GmbH
- Gustav Oberpenning GmbH
- Gutjahr GmbH
- Hahn-Schickard-Gesellschaft
- Halberg-Guss GmbH
- Hammerwerke Erft G. Diedrichs GmbH & Co.KG
- Hanke & Co. GmbH
- Hausmeisterservice Schlesiger
- Helmut Uhrig Strassen- und Tiefbau GmbH
- Hennig GmbH
- HLK Hanse Licht Kontor GmbH
- HMS Hausmeisterservice GbR
- Holzkompetenz GmbH
- Home Instead Südbaden
- Hyper U
- IKEA Immvest GmbH

REFERENZEN



- Ingenieurbüro Weis GmbH
- In-Trauma Medizintechnik
- ISH Berg GmbH
- ITL logistics GmbH
- JD Süddruck GmbH
- JMH Immobilien Projekt GmbH
- Immvest GmbH
- Josef Heiss Medical GmbH
- JVA Rohrbach Wöllstein
- Käfer Messuhrenfabrik GmbH & Co.KG
- Kikripp Kindertagesstätte
- Kreiski GmbH
- Krones AG
- Küpper Metallverarbeitung
- Kunststoff Christel GmbH & Co. KG
- Kunststoff- und Elektrotechnik GmbH
- L.Schaible GmbH & Co. KG
- Landkreis Elsterland
- LEDWERKE GmbH
- Licht Lösungen Siegenthaler
- Lindt & Sprüngli AG
- Lira GmbH
- Lufi
- Lux7ieben – der Lichtexperte
- Maico Elektroapparate Fabrik GmbH
- Magna Energy Storage Systems GmbH
- Malerwerkstätte S. Zimmermann
- Marktgemeinde Dietmanns
- MAT Neunkirchen GmbH
- mbl Manfred Bschaeden Licht
- Mc Donalds
- Merck
- MGM Metall-Giesserei-Mannheim GmbH
- Michelin AG & Co. KGaA
- Mikron GmbH
- Mode & Sport Rühl GmbH
- Montum GmbH
- Müller Offset Druck GmbH
- Multi Projekt GmbH & Co KG
- Neckarverlag
- Neher Elektroservice GmbH
- Nestlé
- Novaday Diffusion SA
- Otto Mauthe Zeit- & Sicherheitssysteme GmbH
- ORCA the cutting group
- P-D Glasseiden GmbH Oschatz
- Pferdehof Rädlein GbR
- Praml GmbH
- Prolight Srl
- Pro Sementis GmbH
- PSG Procurement Services GmbH
- Praxis für Physiotherapie Brachat/Heinzelmann
- REEnergy GmbH
- Refugio Villingen-Schwenningen e.V.
- Reinhold Frei AG
- Reinhard Stockmann
- Reit- u. Fahrverein Graf v. Schmettow Eversael e.V.
- Remondis Süd GmbH
- Renault
- Rena Technologies GmbH
- Restaurant Palmyra
- Ricosta Schuhfabriken GmbH
- Riegger Raumdecor GmbH



- Ristorante Pizzeria Großherzog
- Rud. Otto Meyer Technik GmbH & Co.KG
- Salon Schick
- Sanofi
- Schnell Ingenieure GmbH & Co. KG
- Schock Fensterwerk GmbH
- Schreiber, Noeske, Hesselbach Anwaltskanzlei
- Schreinerei Gerhard Jordan e.K.
- Schwarz & Graf Elektrotechnik GmbH
- Schwarzwaldhof GmbH
- SG Seißlingen e.V.
- smow Schwarzwald
- Softwork GmbH & Co.KG
- Soledio GmbH
- Sport Müller GmbH
- Stadt Alsfeld
- Stadt Asperg
- Stadt Bad Kreuznach
- Stadt Beverungen
- Stadt Endingen
- Stadt Geisingen
- Stadt Meßstetten
- Stadt Mönchengladbach
- Stadt Neustrelitz
- Stadt Nizza
- Stadt Roßleben
- Stadt Salzkotten
- Stadt Selb
- Stadt Vienne
- Stadt Villingen-Schwenningen
- Stadt Winnenden
- Stadtwerke Staßfurt GmbH
- Steuerbüro Janiszewski
- Straßen und Immobilienbetriebe Beverungen
- Strittmatter Hausverwaltungen und Baubetreuung GmbH
- Südstrahl GmbH
- Sütterlin und Partner
- Taxi Böisinger
- Tepper Aufzüge GmbH
- Tesa GmbH
- Thyssen Krupp
- Toge Dübel GmbH & Co. KG
- Tompa GmbH
- Toni Herner GmbH
- Trokamed GmbH
- Uhrig Kanaltechnik GmbH
- Uni Elektro Fachgroßhandel GmbH & Co. KG
- Uwe Zimmermann Elektrotechnik
- Vantage Leuna GmbH
- Verbandsgemeinde Rhein-Selz
- Verbandsgemeindeverwaltung Sprendlingen-Gensingen
- VSMPO TiRus GmbH
- Volvo Construction Equipment Germany GmbH
- Volz Ingenieure
- We lite Lichtstudio GmbH
- Werner Ettwein GmbH
- Werner Tiefbau GmbH
- Westfalen Weser Netz GmbH
- Winkler Bildungszentrum GmbH
- WITA GmbH & Co.KG
- Zisterer GmbH
- Zucht und Pensionsstall Meder
- Zweckverband Abfallverwertung Südostbayern

NOVA SIRIUS



NOVA ELECTRA



NOVA PANEL

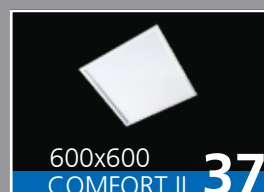

NOVA ATRIA

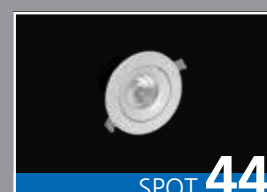

NOVA OFFICE

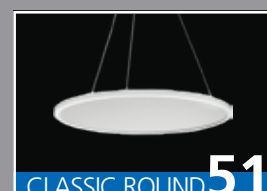

NOVA MIRA

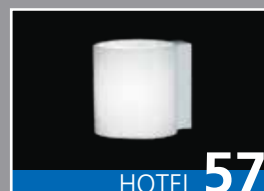

NOVA ATEX / NOTLICHT



NOVA CAPELLA



NOVA TYP



RETRO FIT



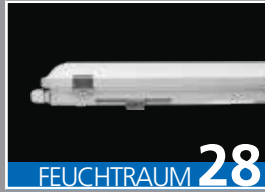

HINWEISE UND ERKLÄRUNGEN

PIKTOGRAMME



CE-Kennzeichnung, Produkt entspricht den anzuwendenden europäischen Richtlinien

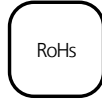

Produkt entspricht der EU-Richtlinie zur Beschränkung der Verwendung bestimmter gefährlicher Stoffe in Elektro- und Elektronikgeräten



Klassifizierung des photobiologischen Gefahrenpotenzials nach IEC/EN 62471-1, RG 0 = keine photobiologische Gefahr



Prüfung der Feuerbeständigkeit mit der Glühdrahtprüfung nach EN 60598-1



IK-Stoßfestigkeitsgrad als Maß für die Widerstandsfähigkeit gegen Stoßbeanspruchung

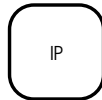

IP-Code, Kennzeichnung der Schutzart durch Gehäuse gegen Eindringen von festen Körpern und Wasser



Leistungsfaktor als Verhältnis von Wirkleistung zu Scheinleistung

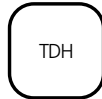

Verhältnis der summierten Leistungen aller Oberschwingungen zur Leistung der Grundschwingung



Garantiezeit in Jahren

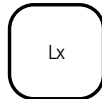

"**x**" stellt den Anteil der anfänglichen Lichtstromleistung dar (z. B.: L90<->90 % / L70<->70 %) der nach einer bestimmten Anzahl von Betriebsstunden verbleibt

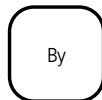

"**y**" stellt den prozentualen Anteil der Produkte dar, die den festgelegten Rückgang der Lichtstromleistung nicht einhalten und einen schnelleren Verlust der Lichtstromleistung aufweisen

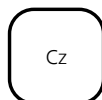

"**z**" stellt den durchschnittlichen Anteil fehlerhafter Produkte während einer angegebenen Anzahl von Betriebsstunden dar

Angaben der Ausstrahlwinkel:

Die angegebenen Ausstrahlwinkel beschreiben den Winkel, bei dem die Lichtstärke auf 50 % des Maximalwertes abgesunken ist.

Hinweis

Keine Haftung für Druckfehler. Die technischen Inhalte entsprechen dem Stand bei Drucklegung. Änderungen bleiben vorbehalten, entsprechend der Norm IEC 62714: 2014.



Schutzklasse gegen elektrischen Schlag

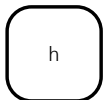

Nutzlebensdauer der LED unter den angegebenen Bedingungen

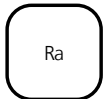

allgemeiner Farbwiedergabeindex



Lampensockel



Dimmbare Beleuchtung



Nicht dimmbare Beleuchtung



Dimmbare Beleuchtung optional

UNSER ANGEBOT

1. Bestandsaufnahme

Wir nehmen Ihre bestehende Lichanlage und Leuchten vor Ort auf und erstellen ein maßgeschneidertes Angebot.

2. Professionelle Lichtplanung

Die erforderliche Lichtmenge wird nach Ihren Vorgaben, der Sehaufgabe und den Richtlinien, beispielsweise der DIN EN 12464 „Licht- und Beleuchtung von Arbeitsstätten“, geplant.

3. Amortisationsberechnung

Neue LED Lichanlagen, mit passendem Steuerkonzept können bis zu 80% Strom einsparen. Je nach Nutzungsdauer amortisiert sich eine neue Lichanlage in kürzester Zeit.

4. Anträge für Fördermittel

Alle Förderprogramme und Zuschüsse werden von uns regelmäßig gecheckt. Wir unterstützen Sie bei der Wahl des richtigen Mittels und der Antragsstellung.

5. Finanzierungsmodelle

Energieeinsparungen ergeben sinnvolle Finanzierungen. Kostenfreier Zeitraum bis zur 1. Leasingrate, bei Lieferung und Installation vorab. Beratung durch unseren Partner.

6. Installation

Unser Novaday Montage Team demontiert und installiert Ihre Beleuchtungsanlage im Innen- und Außenbereich. Das junge, motivierte Team wird durch unseren erfahrenen Elektromeister ergänzt.

7. Inbetriebnahme Lichtsteuerung

Eine maßgeschneiderte Tages- und Kunstlichtsteuerungen kann zusätzlich 20% Strom einsparen. Die Inbetriebnahme wird von unserem Spezialisten übernommen.

8. Müllentsorgung

Eine fachgerechte Entsorgung des Mülls wird von uns organisiert und durchgeführt. Sie erhalten einen Nachweis der Müllentsorgung.

NOVA SIRIUS





Soccer Center VS

- > Fußballspiel auf 2000qm
- > Kindergeburtstagen
- > Betriebssport

Die Fußballhalle für den Schwarzwald-Baar-Kreis

Miete mick!

Miete mick!

NOVA SIRIUS FLAT II

HACCP ZERTIFIZIERT
FÜR FEUERGEFÄHRDETE BETRIEBE
UMGEBUNGSTEMPERATUR 60°C
ROBUSTES GEHÄUSE
SCHÖNES DESIGN
HOHE EFFIZIENZ

Option: Dimmbar DALI
Option: Präsenz- und Tageslichtsensor



*Beispielfoto



- NOVA SIRIUS FLAT II (L85/B15) oder 110.000h (L75/B25)
- Leuchte für Logistik- oder Produktionsbereich, Sport- und Reithallen, Flughäfen, Einkaufszentren, etc.
- Langlebige LED von Cree JK
- Anbau- oder Pendelleuchte
- Hochwertiger Treiber von MeanWell
- Montage für Kettenabhängung, Wand- oder Deckenanbau
- Schutzklasse I
- Prüfung nach DIN EN 60598-2-24 und HACCP DIN 105000
- Schutzart IP65
- Leuchte kann in feuergefährdeten Betriebsstätten eingesetzt werden
- max. Umgebungstemperatur -40°C bis +60°C
- Gehäuse mit hoher Schlagfestigkeit IK10
- Farbe Leuchte RAL 9006 (weißaluminium) oder RAL 9011 (graphitschwarz)
- 100-277V AC, 50-60Hz
- direkte Lichtverteilung 75°, 100°, 3090°
- Option: DALI dimmbar, Präsenz- und Tageslichtsensor
- Lebensdauer (tq 25°C) 60.000 h

Zubehör

- Montagebügel: PN-Flat-II-MB
- Abdeckscheibe mit Befestigungssatz: PN-Flat-II-AS

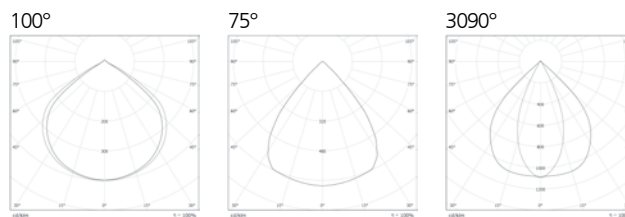
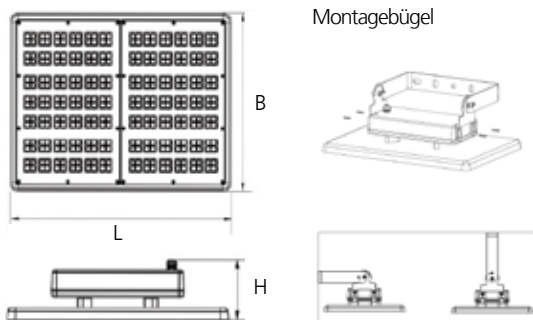

Artikelnummer	Leistung [W]	Lichtstrom [lm]	Farbtemperatur [K]	Farbwiedergabe [Ra]	Effizienz [lm/W]	Abmessungen L x B x H [mm]	Gewicht [kg]
PN-100-362-8X0	100	16900 / 17300 / 17000	3000 / 4000 / 6000	80	169 / 173 / 170	362 x 257 x 120	4,75
PN-150-415-8X0	150	25350 / 25650 / 25500	3000 / 4000 / 6000	80	169 / 170 / 170	415 x 310 x 120	5,0
PN-200-487-8X0	200	33800 / 34600 / 34000	3000 / 4000 / 6000	80	169 / 173 / 170	487 x 362 x 120	7,5
PN-300-720-8X0	300	50700 / 52200 / 51300	3000 / 4000 / 6000	80	169 / 174 / 171	720 x 365 x 120	8,7
PN-360-720-8X0	360	57240 / 59040 / 57600	3000 / 4000 / 6000	80	159 / 164 / 160	720 x 365 x 120	8,7

Um die Farbtemperaturen zu bestimmen, ergänzen Sie bitte in der Artikelnummer das -8X0- mit -830- für 3000K, mit -840- für 4000K und mit -860- für 6000K. Um den Ausstrahlwinkel zu bestimmen, ergänzen Sie bitte die Artikelnummer am Ende mit -100°, -75° oder -3090. Option: Sollten Sie eine dimmbare Ausführung DALI benötigen, ergänzen Sie bitte die Artikelnummer mit DA.

NOVA SIRIUS H-LIGHT II

BALLWURFSICHERE LEUCHE
ANODISIERTES ALUMINIUMGEHÄUSE
FÜR TANKSTELLEN GEEIGNET

Option: DALI
Option: PIR SENSOR (Steuerbar über APP)
Option: Notlichtmodul 1h/3h



*Beispielfoto



- NOVA SIRIUS H-LIGHT II
- Leuchte für Industrie-, Sport- und Reithallen, Flughäfen, Tankstellen, etc.
- Deckenanbau- oder Pendelleuchte
- Leuchtgehäuse aus anodisiertem Aluminium
- Diffusor aus PMMA
- Farbe matt Silber
- Symmetrische Lichtverteilung
- Lichtstromrückgang 60.000 h
- Schutzklasse I
- Schutzart IP65
- max. Umgebungstemperatur -30°C bis +45°C (optional -30°C bis +55°C)
- 220-240 VAC
- Option: PIR Sensor geeignet bis 5-16m Höhe Anschluss von 40 Sensoren pro Gruppe Konfiguration über NFCali IR Philips Field App
- Option: Notlichtmodul 1h/3h
- Montagezubehör



Karabiner Drahtseil fixer Bügel

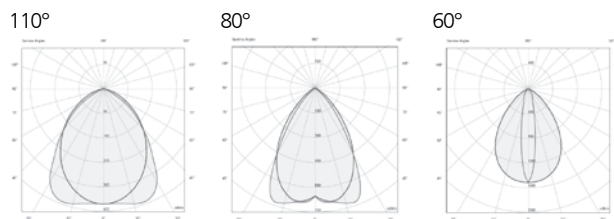
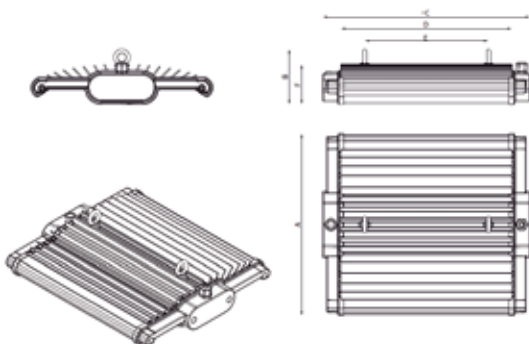

Artikelnummer	Leistung [W]	Lichtstrom [lm]	Farbtemperatur [K]	Anzahl LED	Effizienz [lm/W]	Abmessungen L x B x H [mm]	Gewicht [kg]
LSH-120-360-840	120	16000	4000	198	133	360 x 405 x 89	4
LSH-150-460-840	150	21400	4000	288	143	460 x 405 x 89	5
LSH-220-590-840	220	31400	4000	396	143	590 x 405 x 89	7
LSH-290-800-840	290	42100	4000	576	145	800 x 405 x 89	9

Option: Farbtemperatur 5700K.
Option: Sollten Sie eine dimmbare Ausführung DALI benötigen, ergänzen Sie die Artikelnummer mit DA.

NOVA SIRIUS ELEMENT

UMGEBUNGSTEMPERATUR BIS +130°C
LEUCHE MODULAR AUFGEBAUT
TREIBER EXTERN BIS 100m
BETRIEBSGERÄT DALI oder 1-10V



RoHs

RISIKO
GRUPPE
0

IK
08

IP
66

KLASSE
I

PF
>95

DALI



- NOVA SIRIUS ELEMENT
- Leuchte modular aufgebaut für High Temperature Bereich wie z.B. Gießereien, Schmelzereien und Stahlwerke
- LED-Pendelleuchte, direkt strahlend
- Leuchtgehäuse aus Aluminium Druckguss ADC12
- Gehäuse ist pulverbeschichtet in der Farbe grau
- Abdeckung aus Glas
- Hochwertige LED
- Inventronic Treiber
- Optimales Wärmemanagement ermöglicht lange Lebensdauer
- Symmetrische Lichtverteilung 110°
- Betriebsgerät extern zu montieren, max. Entfernung 100m
- Schutzklasse I
- Schutzart IP66
- max. Umgebungstemperatur -20°C bis +130°C
- elektrisches Betriebsgerät 1-10V / Dali
- Wenn ein LED Chip innerhalb einer Leuchte ausfällt, arbeitet die Leuchte mit einer Leistung von 75% weiter.
- Wenn ein komplett Modul ausfällt, erhöht der Treiber die Leistung auf die anderen, funktionierenden Module um eine Leistung von 85% zu gewähren.

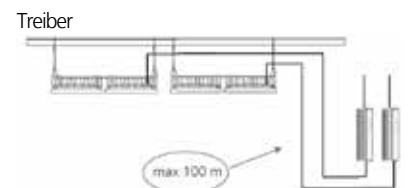
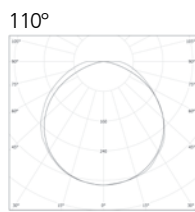
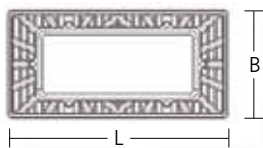

50W



100W



200W



300W



400W



NOVA SIRIUS ELEMENT

Artikelnummer	*Leistung [W]	*Lichtstrom [lm]	Farbtemperatur [K]	max. Umgebungstemp. [°C]	Anzahl Module	Abmessungen L x B x H [mm]	Gewicht [kg]
Y-AO-G2-01-50-7X0	50	6.750	4000 / 5000	130	1	294 x 144 x 90	2,9
Y-AO-G2-02-100-7X0	100	13.500	4000 / 5000	130	2	588 x 144 x 90	5,8
Y-AO-G2-04-200-7X0	200	27.000	4000 / 5000	80	4	588 x 288 x 90	11,6
Y-AO-G2-06-300-7X0	300	40.500	4000 / 5000	50	6	588 x 432 x 90	17,4

*Ein Modul kann auch mit 100W/13.500lm oder 150W/20.250lm geliefert werden. Mit steigender Leistung sinkt jedoch die max. Umgebungstemperatur. Um die Farbtemperatur zu bestimmen, ersetzen Sie das X in der Artikelnummer für 4000K mit X=4 und für 5000K mit X=5

NOVA SIRIUS ROUND T5

HOCHWERTIGE HALLENLEUCHT
PLUG-IN HF TAGESLICHT- / PRÄSENZ-
MELDER / BLUETOOTH
FERNBEDIENUNG

Option: dimmbar Dali oder Plug-In
Sensoren

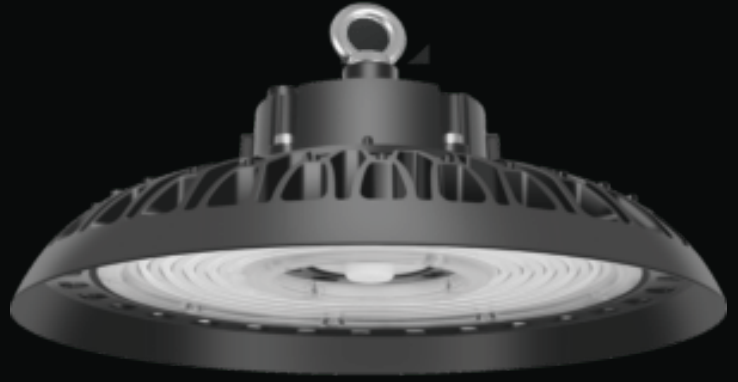

RoHs

RISIKO
GRUPPE
0

850°

IP
65

50.000
h

Ra
80

IK
08

DIMMBAR
DALI

KLASSE
I



- NOVA SIRIUS ROUND T5
- LED-Hallenstrahler für Industrie und Sportstätten
- Pendelleuchte, direkt strahlend
- Montageart Kettenabhängung
- Leuchtgehäuse aus Aluminiumdruckguss
- Pulverbeschichtet in der Farbe schwarz RAL 9005
- Ausstrahlungswinkel 90° oder 120°
- Lichtstromrückgang L90/B10 50.000h / L75/B30 90.000h
- Schutzklasse I
- Schutzart IP65
- max. Umgebungstemperatur

-40°C bis +65°C

- DIN EN 60598-2-24 und HACCP DIN 10500 kann in feuergefährdeten Betriebsstätten und in Lebensmittelbereichen eingesetzt werden
- Spannungsbereich 100 - 277V (AC), 50-60Hz
- Dimmbar DALI, über Plug-In Sensoren

Zubehör

- Reflektor: PT5-R
- HF Tageslicht- und Präsenzsensoren: PT5-HF-TPS
- HF Tageslicht- und Präsenzsensoren (Bluetooth): PT5-HF-TPS-BT
- Fernbedienung zur Programmierung der Plug-In Sensoren: PT5-FB

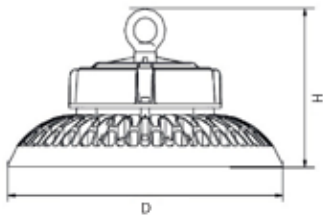

90°

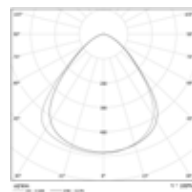

120°

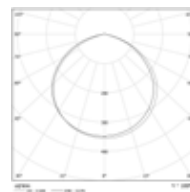

Reflektor



NOVA SIRIUS ROUND T5

Artikelnummer	Leistung [W]	Lichtstrom [lm]	Farbtemperatur [K]	Farbwiedergabe [Ra]	Abmessungen D x H [mm]	Treiber
PT5-290-100-8X0-XX	100	14800 / 15200 / 15000	3000 / 4000 / 6000	80	290 x 174	1-10V
PT5-340-150-8X0-XX	150	22200 / 22800 / 22500	3000 / 4000 / 6000	80	340 x 181	1-10V
PT5-380-200-8X0-XX	200	29600 / 30400 / 30000	3000 / 4000 / 6000	80	380 x 183	1-10V
PT5-290-100-8X0-XX-DA	100	14800 / 15200 / 15000	3000 / 4000 / 6000	80	290 x 174	Dali dim
PT5-340-150-8X0-XX-DA	150	22200 / 22800 / 22500	3000 / 4000 / 6000	80	340 x 181	Dali dim
PT5-380-200-8X0-XX-DA	200	29600 / 30400 / 30000	3000 / 4000 / 6000	80	380 x 183	Dali dim

Um den Ausstrahlwinkel zu bestimmen, ersetzen Sie bitte in der Artikelnummer das XX mit -90 oder -120.

Um die Farbtemperaturen zu bestimmen, ergänzen Sie bitte in der Artikelnummer das -8X0- mit -830- für 3000K, mit -840- für 4000K und mit -860- für 6000K.

NOVA SIRIUS ROUND T11

UNIVERSELLE HALLENLEUCHE
WATTAGE UND FARBTEMPERATUR
ÜBER DIP SCHALTER EINSTELLBAR
HOHE EFFIZIENZ
HACCP

Option: Step-Dim



RoHs

RISIKO
GRUPPE
0

850°

IP
65

50.000
h

Ra
80

IK
08

DIMMBAR
STEP-DIM

KLASSE
I



- NOVA SIRIUS ROUND T11
- LED-Hallenstrahler für Industrie und Sportstätten
- Pendelleuchte, direkt strahlend
- Montageart Kettenabhängung
- Leuchtgehäuse aus Aluminiumdruckguss
- Pulverbeschichtet in der Farbe schwarz RAL 9005
- Ausstrahlungswinkel 60°, 90° oder 120°
- Lichtstromrückgang L80/B10 50.000h / L65/B30 85.000h
- Schutzklasse I
- Schutzart IP65
- max. Umgebungstemperatur

-40°C bis +60°C

- Wattage über DIP Schalter einstellbar 55, 75, 100, 120, 160, 200W
- Farbtemperatur über DIP Schalter einstellbar 3000, 4000K, 5000K
- DIN EN 60598-2-24 und HACCP DIN 10500 kann in feuergefährdeten Betriebstätten und in Lebensmittelbereichen eingesetzt werden
- Spannungsbereich 100 - 240V (AC), 50-60Hz
- Dimmbar Step-Dim

Zubehör

- Haltebügel

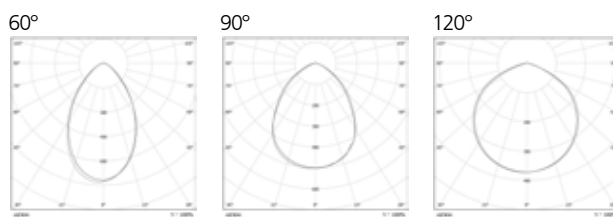
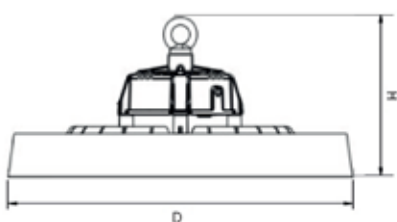

NOVA SIRIUS ROUND T11

Artikelnummer	Leistung [W]	Lichtstrom [lm]	Farbtemperatur [K]	Farbwiedergabe [Ra]	Abmessungen D x H [mm]	Treiber
PT11-310-100-8X0-XX	50 / 75 / 100	8800 - 17000	3000 / 4000 / 6000	80	310 x 170	on / off
PT11-415-200-8X0-XX	120 / 160 / 200	19200 - 34000	3000 / 4000 / 6000	80	415 x 190	on / off

Um den Ausstrahlwinkel zu bestimmen, ersetzen Sie bitte in der Artikelnummer das XX mit -60, -90 oder -120.

Um die Farbtemperaturen zu bestimmen, ergänzen Sie bitte in der Artikelnummer das -8X0- mit -830- für 3000K, mit -840- für 4000K und mit -860- für 6000K.



NOVA ELECTRA





JETZT AUCH MIT MEHR
HYBRIDPOWER



Willkommen
bei
TOYOTA

Volle Hütte
Alles ist eingeladen.



850 €

249 €

Volle
AM 25

NOVA ELECTRA LICHTBAND

LED-LICHTBANDMODUL ZUM
AUSTAUSCH FÜR BESTEHENDE
T5- UND T8-TRAGSCHIENEN
WERKZEUGLOSE MONTAGE IN 2 MIN
DIP SCHALTER FÜR INTENSITÄT/PHASE
FLICKERFREIES QUALITÄTSLICHT
SILIKONFREI UND BRUCHSICHER

Option: UGR 19

Option: Notleuchte mit Einzelbatterie
oder Umschaltweiche

Option: dimmbar DALI

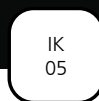
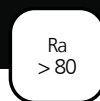
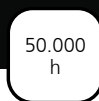

- NOVA ELECTRA LICHTBAND
- Lichtbandmodul ist kompatibel mit über 80% der handelsüblichen T5-/T8-Tragschienen
- Diffuse Abdeckung mit symmetrischer Lichtverteilung 90° und 30°
- Klare Abdeckung 90° UGR mit Einzel-linsen Anordnung für UGR < 19 (nur DALI)
- Schiebeshalter (50 | 75 | 100%) zur Einstellung der Lichtintensität und Phase oder DALI dim
- Hochwertiges Gehäuse aus Aluminium, Abdeckung aus Polycarbonat
- Farbe: silber
- Spannungsbereich AC: 220 - 240 V AC, 50/60 Hz
- Spannungsbereich DC: 176 - 264 V DC
- Anschluss: Stecker 7-polig, max. 2,5mm²
- Durchgangsverdrahtung 4x1,5mm² + 1x2,5mm²
- Umgebungstemperatur: -25 °C bis +50 °C
- Lebensdauer: > 50.000 Stunden [L80,B10]
- Bruchsicher geeignet IFS-zertifizierte Bereiche
- Das System ist mit kompletter neuer Verkabelung und neuen Steckkontakten ausgestattet
- Lichtbandmodul auch als Notleuchten erhältlich:
 - mit eingebauter Einzelbatterie EM-EB
 - mit eingebauter Umschaltweiche EM-ZB
- Standardlieferung mit Montagedlips System 2
- Neues Schienensystem, falls Lichtmodul mit vorhandener Tragschiene nicht kompatibel.

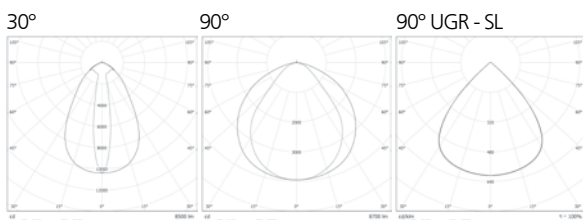

Tragschienen

- Tragschiene 1,5m ND-LC-002-1500-TS
- Tragschiene 3m ND-LC-002-3000-TS
- Tragschiene 4,5m ND-LC-002-4500-TS
- TS Enddeckel (2x) ND-LC-002-END
- TS Verbinder ND-LC-002-TSV
- TS Aufhänger Decke ND-LC-002-KE

Art.Nr.

Zubehör Lichtband

- Anschluss-Stecker ND-LC-002-AN
- Blindabdeckung mit Verkabelung ND-LC-002-AB
- Verbindungskabel (ohne Abdeckung) ND-LC-002-VK

Art.Nr.

Artikelnummer	Leistung [W]	Lichtstrom [lm]	Farb-temperatur [K]	Farbwiedergabe [Ra]	Ausstrahl-winkel [°]	Effizienz [lm/W]	Abmessungen L x B x H [mm]	Gewicht [kg]
ND-LC-002-8X0-90-7P	56	8700	4000/5000	> 80	90	155	1528 x 67 x 65	2,0
ND-LC-SL-8X0-90-UGR	56	8950	4000/5000	> 80	90	160	1528 x 67 x 60	2,5
ND-LC-002-8X0-90-EM-ZB	56	8700	4000/5000	> 80	90	155	1528 x 67 x 65	2,1
ND-LC-002-8X0-90-EM-EB	56	8700	4000/5000	> 80	90	155	1528 x 67 x 65	2,2

Um die Farbtemperatur zu bestimmen, ersetzen Sie das X in der Artikelnummer für 4000K mit X=4 / für 5000K mit X=5. Schiene zur Montage verfügbar. Sollten Sie die dimmbare Ausführung DALI benötigen, ergänzen Sie die Artikelnummer mit DA.

MONTAGE IN DREI SCHRITTEN

- Altes Lichtmodul entfernen
- Montagehilfe einsetzen
- Zuleitung anschließen
- Lichtmodul in Tragschiene hängen
- Mit einem Klick einrasten
- Phase und Lichtintensität per Schalter wählen
- Integriertes Vorschaltgerät passt das Lichtband per Klick an jede Situation an



1 Entfernen

2 Einhängen

3 Einrasten

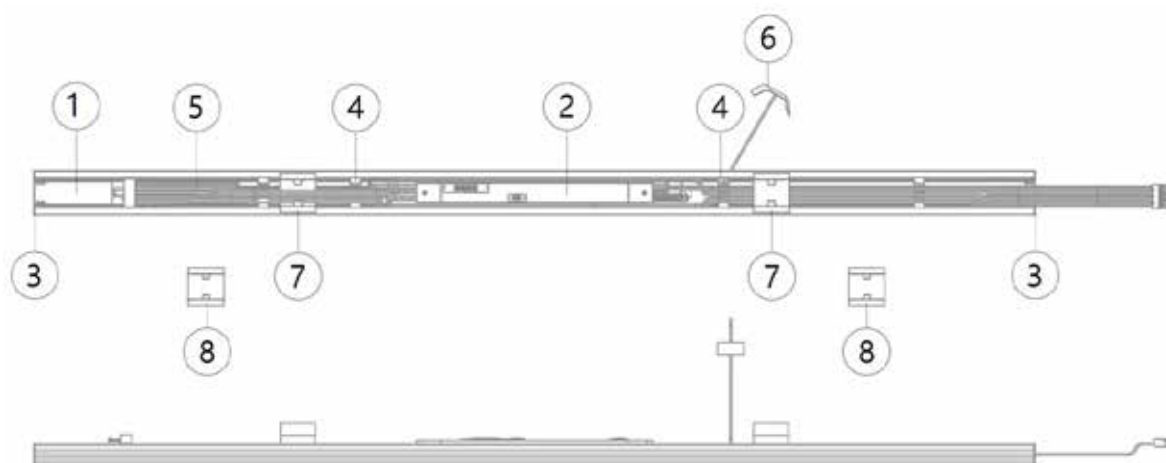

1. LED-Modul
2. LED-Vorschaltgerät
3. Endkappen
4. Kabelbinder
5. Verdrahtung mit WAGO-Stecker
6. Montagehilfe
7. Montageclipsystem 2
8. Montageclipsystem 1 (optional erhältlich)

TRAGSCHIENEN KOMPATIBILITÄTSLISTE

Hersteller	Tragschiene	Abmessungen B x H [mm]	Montageclip System
AEG	Gealux-TS XX	51 x 54	System 2
	Maxos	38 x 83	System 2
Antaris	Lichtbandsystem	69 x 53	System 1
Fluora	Nini-Fix	64 x 45	System 2
Fluolite	TRZ	60 x 45	System 2
Kandem	SV70, SV75	69 x 53	System 1
Litec	N/A	69 x 53	System 1
Ludwig	TR50W	69 x 53	System 1
	TR65	76 x 66	System 4 (auf Anfrage)
Newlec	HSDT	63 x 46	System 2
Philips	Maxos TL5	83 x 38	System 2
	Maxos TL-D	83 x 38	System 2
	TTX400	63,5 x 48	System 2
Regiolux	ILT XX	63 x 46	System 2
	SDT XX	63 x 46	System 2
	SPT XX	60 x 66	System 1
	ST XX	57 x 57	System 2

Hersteller	Tragschiene	Abmessungen B x H [mm]	Montageclip System
Regent	Traq	65 x 51	System 2
Ridi	VLG XX	65 x 51	System 2
	VLT-583-5		System 2
	R3X150		System 2
RZB	Planos	57 x 57	System 1
Siemens	5LS	57 x 57	System 2
Siemens/Siteo	5LJ80 XX	57 x 57	System 2
Siteco	DUS	68 x 55	System 2
	Modario	58 x 43	System 2
	5LJ908		System 2
Thorn	98287	63 x 42	System 1
Trilux	07650 XX	63 x 41	System 2
	7910X / 7920X	60 x 40	System 2
	07690 XX	63 x 41	System 2
Zumtobel	ZX1	61 x 40	System 3
	ZX2	61 x 51	System 2
	Tecon	61 x 40	System 3

NOVA ELECTRA LICHTBAND UNIVERSAL

KOMPLETTES LICHTBANDSYSTEM
SCHIENE UND LEUCHE IN EINEM
SCHNELLE MONTAGE
FLEXIBLE LICHEINSTELLUNG
IP 54
FÜR HOHE HALLEN GEEIGNET

Option: UGR 19
FLICKER-FREE

Option: Notleuchte mit Einzelbatterie
oder Umschaltweiche

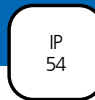

- NOVA ELECTRA LICHTBAND UNIVERSAL
- Tiefstrahlend, optimale Lichtlenkung durch Linsentechnik
- Diffuse Abdeckung mit symmetrischer Lichtverteilung 90° und 30°
- Klare Abdeckung 90° UGR mit Einzel-linsen Anordnung für UGR < 19 (nur DALI)
- Dimmbar mit DALI oder per Schiebeschalter (100%, 75%, 50%) mit Phasenwechsel
- Hochwertiges Gehäuse aus Aluminium und Polycarbonat
- Spannung: 220 V - 240 V AC, 50/60 Hz
- Umgebungstemperatur: -20 °C bis +50 °C
- LED-Anzahl: 300
- Lebensdauer: > 50.000 Stunden [L80,B10]
- Anzahl der Schaltzyklen: > 500.000
- Standardabweichung des Farbwertes: < 5 Stufen
- Schutzart: IP54
- Schutzklasse: I
- Die maximale Installationslänge ab dem Sicherungsautomat beträgt 54 m.
- Alle zur Montage/Installation notwendigen Parameter befinden sich in einem Leuchtenmodul.
- Lichtbandmodul auch als Notleuchten erhältlich:
 - mit eingebaute Einzelbatterie EM-EB
 - mit eingebaute Umschaltweiche EM-ZB
- Pro Lichtbandreihe ist ein Anschlussset notwendig.

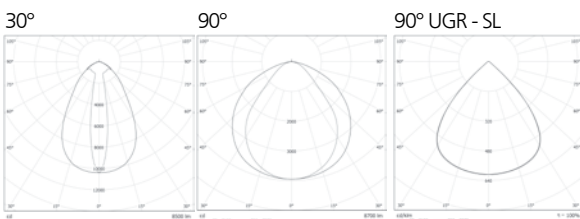

Zubehör

- Anschluss-Set
- Leermodul 1m (Kunststoff)
- Leermodul 2m (Kunststoff)
- Kettenabhängiger
- Seilabhängiger 1x2m
- Seilabhängiger 1x5m

Art.Nr.

- ND-LR-102-ANS
- ND-LR-103-LEER-1000-K
- ND-LR-104-LEER-2000-K
- ND-LR-105-KE
- ND-LR-106-SA-2000
- ND-LR-107-SA-5000

Artikelnummer	Leistung [W]	Lichtstrom [lm]	Farbtemperatur [K]	Farbwiedergabe [Ra]	Effizienz [lm/W]	Abmessungen L x B x H [mm]	Gewicht [kg]
ND-LR-101-800-90	76	11500	4000/5000/6500	> 83	151	2000 x 67 x 56	2,6
ND-LR-101-SL-800-90-UGR	76	11750	4000/5000/6500	> 83	155	2000 x 67 x 56	3,1
ND-LR-101-800-90-EM-ZB	76	11500	4000/5000/6500	> 83	151	2000 x 67 x 84	3,3
ND-LR-101-800-90-EM-EB	76	11500	4000/5000/6500	> 83	151	2000 x 67 x 84	3,3

INFORMATION

Installation

- Rückseitige Abdeckung verschieben, bis die Verbindungsbrücke frei ist. WAGO-Stecker von der Verbindungsbrücke lösen. Stecker nach hinten biegen und die rückseitige Abdeckung drüber schieben.
- Module verbinden. Zuleitung durch Kabelöffnung in der Abdeckung einführen.
- Anschlussstecker ankleben und einstecken. Rückseitige Abdeckung über das Modul schieben.
- Vor jedem Austausch des Vorschaltgerätes muss sichergestellt werden, dass die Stromversorgung abgeschaltet ist.
- Dichtungsclip abbrechen. Rückseitige Abdeckung mit Hilfe eines Schraubendrehers öffnen. Abdeckung bis zum Vorschaltgerät aufhebeln.
- Kabel und Schrauben vom Vorschaltgerät lösen. Neues fixieren und Kabel ankleben. Dichtungsclip montieren. Abdeckung in den Dichtungsclip einführen. Abdeckung wieder auf Modul montieren.

ABMESSUNGEN

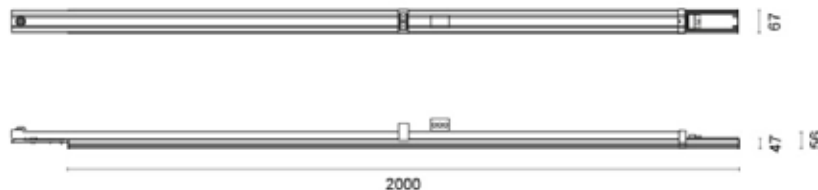

EINSTELLUNG LICHTINTENSITÄT, FARBTEMPERATUR, BETRIEBSGERÄT

Lichtband wird während der Montage einfach selbst konfiguriert. Per Schiebeselector wird Farbtemperatur, Phase und Lichtleistung ausgewählt. Das industrieoptimierte Vorschaltgerät passt das Lichtband auf jede Situation an und ist standardmäßig integriert.

ANSCHLUSSET

Pro Lichtbandreihe wird ein Anschluss-Set benötigt. Das Set enthält:

- 2 Endkappen
- 1x Anschlussstecker
- 2x Abhänger
- 1x Dichtungsclip

MONTAGESYSTEM

Erstes Modul wird mit mitgelieferten Abhängern und dem Abhänger aus dem Anschluss-Set oder alternativ mit Kettenabhängern montiert. Endkappen aufstecken, Zuleitung einführen. Anschlussstecker ankleben und einstecken. Rückseitige Abdeckung über das Modul schieben.

Weitere Module werden mit mitgelieferten Abhängern montiert, alternativ mit Kettenabhängern. Einführen der Verbindungsbrücke. Hebel arretieren. Rückseitige Abdeckung über das Modul schieben.

Letztes Modul Vorbereiten rückseitige Abdeckung verschieben, bis die Verbindungsbrücke frei ist. WAGO Stecker von der Verbindungsbrücke lösen. Hebel lösen. Verbindungsbrücke entfernen. Stecker nach hinten umbiegen. Rückseitige Abdeckung in die Ausgangsposition schieben.

Letztes Modul wird wie beschrieben installiert. Für die Montage des letzten Moduls wird die Verwendung des zweiten Abhängers aus dem Anschluss-Set empfohlen. Dichtungsclip und Endkappe aus dem Anschluss-Set montieren.

BLENDBEGRENZUNG

Das Lichtmodul NOVA ELECTRA LICHTBAND UNIVERSAL SL erreicht durch die Anordnung der Einzellinsen sehr gute UGR Werte und ist für den Einsatz an Bildschirmarbeitsplätze geeignet. Der Sehkomfort wird durch die Blendbegrenzung gesteigert.



NOVA ELECTRA LICHTBAND IP65

ROBUSTES LICHTBAND IK10
SCHNELLE WERKZEUGLOSE
INSTALLATION
PHASENVORWAHL
FÜR FEUERGEFÄHRDETE
BETRIEBSSTÄTTEN GEEIGNET

Option: DALI
Option: Notlicht
Option: HF-Sensor / Bluetooth



- NOVA ELECTRA LICHTBAND IP65
- Robustes Lichtbandsystem DIN EN 60598-2-24 für feuergefährdete Betriebsstätten
- Montage Anbau, Seil- / Kettenabhängung
- Schnelle werkzeuglose Installation durch Zusammenstecken der Module
- Zwei Längen 1213mm und 1500mm
- Symmetrische Lichtverteilung: 110°
- DIP-Schalter oder dimmbar DALI
- Gehäuse Farbe RAL 9016 (verkehrsweiß)
- Spannung: 200-240V (AC) 50Hz, 180-260V (DC)
- Umgebungstemperatur: -25 °C bis +55 °C
- Lebensdauer (tq25°C) L85/B15=60.000h / L55/B25=75.000h
- Schutzart IP65, Schlagfestigkeit IK10, SKI

- Dimmbar: Step-Dim, 1-10V, Dali

Zubehör:

- Leereinheit IP65 (1200mm): PL-IP65-LE-1200
- Leereinheit IP65 (1500mm): PL-IP65-LE-1500
- Stabilisator IP65: PL-IP65-S (wird zum Verbinden der Module benötigt)
- Endabschluss IP65: PL-IP65-EA
- Anschluss-Set IP65: PL-IP65-ANS-7-polig
- Notleuchte (EB, 10W, 90min): PL-IP65-No
- Präsenz- und Tageslichtsensor: PL-IP65-PTS
- Präsenz- und Tageslichtsensor: PL-IP65-PTS-HF
- Halteclip (einstellbar): PL-IP65-HC
- Halteclip pro: PL-IP65-HC-pro

110°

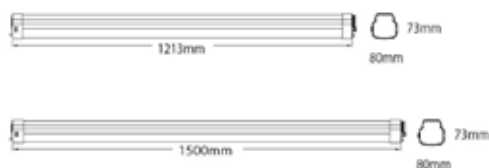
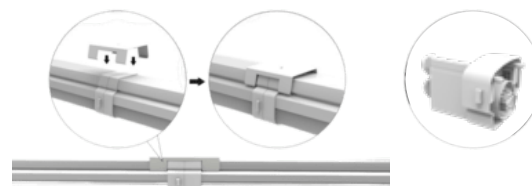
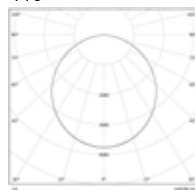

Artikelnummer	Leistung [W]	Lichtstrom [lm]	Farbtemperatur [K]	Effizienz [lm/W]	Abmessungen L x B x H [mm]	Treiber	Gewicht [kg]
PL-IP65-78-1200-840	25-78	3500-10920	4000	140	1213 x 68 x 73	on/off, 1-10V	2,1
PL-IP65-80-1200-840-DA	80	11200	4000	140	1213 x 68 x 73	DALI	2,1
PL-IP65-78-1500-840	25-78	3500-10920	4000	140	1500 x 68 x 73	on/off, 1-10V	2,6
PL-IP65-80-1500-840-DA	80	11200	4000	140	1500 x 68 x 73	DALI	2,6

Die Leuchte gibt es auch in den Farbtemperaturen 3000K / 6000K. Bitte ersetzen Sie in der Artikelnummer -840- mit -830- für 3000K oder mit -860- für 6000K.

NOVA ELECTRA FEUCHTRAUMLEUCHE II

GEHÄUSE UND ABDECKUNG SIND
UV-BESTÄNDIG
DURCHGANGSVERDRAHTUNG
EDELSTAHL-CLIPS

Option: 3h-Notlicht
Option: HF-Sensor



*Beispielfoto



- NOVA ELECTRA FEUCHTRAUMLEUCHE II
- Für den Einsatz in Tiefgaragen, bedachter Außenbereich, Prakhäuser, Kellerräume, Brücken, Werkstätten, etc.
- LED-Feuchtraumleuchte, direkt strahlend
- Pendel- / Anbauleuchte
- UV-beständiges Leuchtengehäuse aus Polycarbonat
- UV-beständige opale Abdeckung aus Polycarbonat
- Ausstrahlungswinkel
- (C0-C180/C90-C270) von 120°/120°
- Lichtstromrückgang > 50.000h (L80)
- Umgebungstemperatur -20°C bis +40°C
- Durchgangsverdrahtung möglich, inkl. zwei Kabelverschraubungen
- Direktmontage an Decke oder Wand
- Betriebsgerät in Leuchte integriert
- Schutzart IP65
- Schutzklasse I

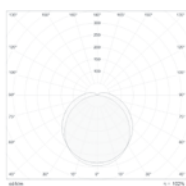

NOVA ELECTRA FEUCHTRAUMLEUCHE II

Artikelnummer	Leistung [W]	Lichtstrom [lm]	Farbtemperatur [K]	Ausstrahlungswinkel	Farbwiedergabe [Ra]	Abmessungen L x B x H mm
GF-CP55-10-600-850	10	900	5000	120°	> 80	600 x 100 x 73
GF-CP55-20-1200-850	20	2100	5000	120°	> 80	1200 x 100 x 73
GF-CP55-27-1500-850	27	3000	5000	120°	> 80	1500 x 100 x 73
GF-CP55-55-1500-850	55	5540	5000	120°	> 80	1500 x 100 x 73
GF-CP55-55-1500-840	55	5500	4000	120°	> 80	1500 x 100 x 73
GF-CP55-65-1500-850*	65	8500	5000	120°	> 80	1500 x 100 x 73

* Leuchte mit CREE LED und Philips Treiber.

Option: 3h-Notlicht oder HF-Sensor

Anmerkung: Keine Gewährleistung bei Bohrung an Leuchtengehäuse. Bitte nutzen Sie die beigefügten Befestigungsklammern.

NOVA ELECTRA FEUCHTRAUMWANNEN LEUCHE 449

HOHE EFFIZIENZ 160lm/W
BEWEGLICHE CLIPS
SCHNELLE MONTAGE
FÜR HOHE HALLEN GEEIGNET

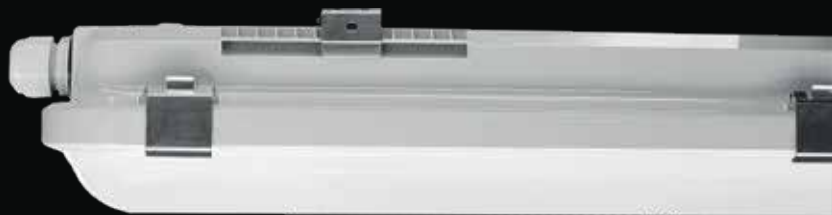

*Beispielfoto



- NOVA ELECTRA FEUCHTRAUMLEUCHE 449
- Für den Einsatz in Tiefgaragen, bedachter Außenbereich, Parkhäuser, Kellerräume, Brücken, Werkstätten, etc.
- Für höhere Hallen geeignet
- Direktmontage an Decke oder Wand
- LED-Feuchtraumleuchte, direkt strahlend
- Pendel- / Anbauleuchte
- Hohe Effizienz 160lm/W
- Leichte Montage durch bewegliche RVS Clips
- Opale Abdeckung aus Polycarbonat
- Treiber von Osram in der Leuchte integriert
- Hochwertige LED's von Samsung
- Ausstrahlungswinkel 120°
- Umgebungstemperatur -20°C bis +40°C
- Durchgangsverdrahtung
- Schutzart IP66
- Schutzklasse I

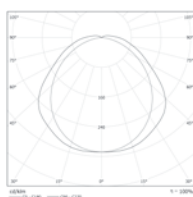

NOVA ELECTRA FEUCHTRAUMLEUCHE 449

Artikelnummer	Leistung [W]	Lichtstrom [lm]	Farbtemperatur [K]	Ausstrahlungswinkel	Farbwiedergabe [Ra]	Abmessungen L x B x H mm
NB-0449-62-1520-840	62	9957	4000	120°	> 80	1520 x 85 x 88

NOVA ELECTRA WASSERGESCHÜTZT T

WERKZEUGLOSER ANSCHLUSS
KEINE SCHMUTZKANTE
DURCHGANGSVERDRAHTUNG
EXTREM FLEXIBEL
SCHÖNES DESIGN

Option: UV- beständig / Chemisch
Resistent

Option: PIR-Sensor

Option: Farben blau, rot, grün

Option: DALI



*Beispielfoto



- NOVA ELECTRA WASSERGESCHÜTZT T
- Für den Einsatz in Tiefgaragen, bedachter Außenbereich, Parkhäuser, Kellerräume, Brücken, Werkstätten, Kühlhäusern, Lebensmittelindustrie, farbige Werbung etc.
- LED-Feuchtraumleuchte, direkt strahlend
- Leuchtengehäuse aus Polycarbonat (optionales Gehäuse aus PMMA für UV-Beständigkeit / chemische Resistenz)
- Ausstrahlungswinkel 130°
- Lichtstromrückgang >50.000h (L80, B10)
- Umgebungstemperatur -25°C bis +50°C
- Durchgangsverdrahtung
- Werkzeuglose Anschluss an Decke oder

- Wand, vorhandene Bohrlöcher können verwendet werden
- Leuchte in den Montageclips 360° drehbar
- Betriebsgerät in Leuchte integriert
- Schutzart IP65
- Schutzklasse II
- Spannungsbereich 220-240 V AC, 50/60 Hz und 176-276 V DC
- Farbtemperatur 4000/5000/6500K über Schiebeschalter einstellbar
- Anschluss über 3-polige Klemme, max. 2,5mm²
- Lieferung inkl. 2x Montageclips und Kabelverschraubung M20
- Bestellbares Zubehör:
 - Z01 Montageplatte für 2-3 Leuchten
 - Z02 Seilabhängung 1x 2m
 - Z03 Montageclips Edelstahl V2A (2er-Set)
 - Z04 Druckausgleich-Kabelverschraubung

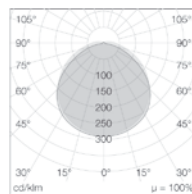

NOVA ELECTRA WASSERGESCHÜTZT T

Artikelnummer	Leistung [W]	Lichtstrom [lm]	Farbtemperatur [K]	Gehäuse Material	Gewicht [kg]	Abmessungen [L x DM / (DM H2) mm]
LT-PC-12-622-8X0	12	1.600	4000/5000/6500	PC	0,4	622 x 48 (80)
LT-PC-25-1200-8X0	25	3.500	4000/5000/6500	PC	0,8	1200 x 48 (80)
LT-PC-30-1500-8X0	30	4.200	4000/5000/6500	PC	1	1500 x 48 (80)
LT-PC-45-1500-8X0	45	7.000	4000/5000/6500	PC	1	1500 x 48 (80)

Die Farbtemperatur 4000/5000/6500K ist über einen Schiebeschalter an der Leuchte einstellbar. Sollten Sie die Leuchte in Dali, benötigen ergänzen Sie bitte die Artikelnummer mit -DA. Die Leuchte gibt es auch in den Lichtfarben blau, rot, grün.

NOVA ELECTRA WASSERGESCHÜTZT S

DURCHGANGSVERDRAHTUNG
HOHE EFFIZIENZ 140 lm/W



*Beispielfoto

	RoHs	RISIKO GRUPPE 0	650°	IK 08	IP 65	KLASSE II	50.000 h	Ra > 80	COS PHI 0,96	TDH < 8%
--	------	-----------------	------	-------	-------	-----------	----------	---------	--------------	----------



- NOVA ELECTRA WASSERGESCHÜTZT S und 176-276 V DC
- Für den Einsatz in Tiefgaragen, bedachter Außenbereich, Parkhäuser, Kellerräume, Brücken, Werkstätten, etc.
- LED-Feuchtraumleuchte, direkt strahlend
- Leuchtgehäuse aus Polycarbonat
- Diffuse Abdeckung aus Polycarbonat
- Ausstrahlungswinkel 120°
- Lichtstromrückgang >50.000h (L70, B10)
- Umgebungstemperatur -20°C bis +45°C
- Durchgangsverdrahtung
- Betriebsgerät in Leuchte integriert
- Schutzart IP65
- Schutzklasse II
- Spannungsbereich 220-240 V AC, 50/60 Hz
- Anschluss über 3-polige Klemme, max. 2,5mm²
- Schaltzyklen > 200.000
- Lieferung inkl. 2x Montageclips
- Bestellbares Zubehör:
 - Z01 Seilabhängung 1x 2m

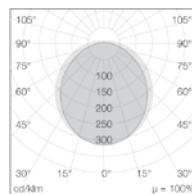
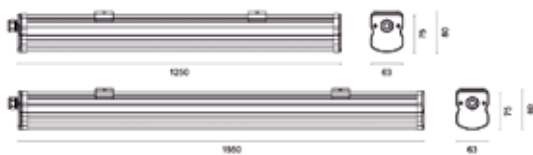

NOVA ELECTRA WASSERGESCHÜTZT S

Artikelnummer	Leistung [W]	Lichtstrom [lm]	Farbtemperatur [K]	Effizienz [lm/w]	Gewicht [kg]	Abmessungen [L x B x H (DM H2) mm]
LS-30-1200-840	30	4.200	4000	140	1,1	1250 x 63 x 75 (80)mm
LS-36-1500-840	36	5.000	4000	140	1,3	1550 x 63 x 75 (80)mm

NOVA ELECTRA FEUCHTRAUMLEUCHTE B

BALLWURFSICHER

Option: DALI dimmbar



*Beispielfoto

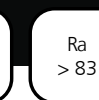
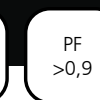
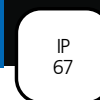
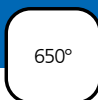

- NOVA ELECTRA FEUCHTRAUMLEUCHTE B
- Für den Einsatz in Sporthallen, öffentlichen Bereichen, etc.
- LED-Feuchtraumleuchte ballwurfsicher, direkt strahlend
- Korrosionsbeständiges Leuchtengehäuse und opale Abdeckung aus Polycarbonat
- Ausstrahlungswinkel 30°, 60°, 90°, 120°
- Direktmontage an Decke
- Betriebsgerät in Leuchte integriert
- Schutzart IP67
- Schutzklasse II
- Je nach Raumhöhe wird empfohlen der Ausstrahlungswinkel wie folgt zu wählen:
 - 30° bei 13m - 20m
 - 60° bei 8m - 12m
 - 90° bei 5m - 7m
 - 120° bei < 5m
- Wattagen über Dip-Schalter einstellbar

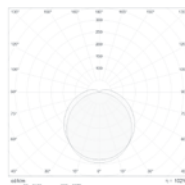
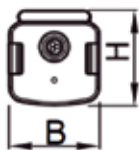

NOVA ELECTRA FEUCHTRAUMLEUCHTE B

Artikelnummer	Leistung [W]	Lichtstrom [lm]	Farbtemperatur [K]	Ausstrahlungswinkel	Farbwiedergabe [Ra]	Abmessungen L x B x H mm
NBB-76-1540-B-840-X	76	10.647	4000	30/60/90/120	> 83	1540 x 76 x 80

Um die Farbtemperaturen zu bestimmen, ersetzen Sie bitte in der Artikelnummer für 3000K mit -830- und für 5000K mit 850-.

Um den Ausstrahlungswinkel zu bestimmen, ersetzen Sie bitte das -X in der Artikelnummer mit dem entsprechenden Ausstrahlungswinkel 30°, 60°, 90° oder 120°.

Sollten Sie eine dimmbare Ausführung DALI benötigen, ergänzen Sie die Artikelnummer mit DA.

NOVA ELECTRA ROHRLEUCHE IP69K

LED SPEZIALLEUCHE FÜR CHEMIE-/
LEBENSMITTELINDUSTRIE, LANDWIRT-
SCHAFT, SCHLACHTHÖFE, ETC.
GESCHÜTZT GEGEN KORROSION,
DAMPFREINIGUNG UND AGGRESSIVE
REINIGUNGSMITTEL
2 ANSCHLÜSSE IP69K
DURCHGANGSVERKABELUNG FÜR
REIHENSCHALTUNG



*Beispielfoto

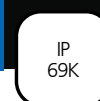

- NOVA ELECTRA ROHRLEUCHE IP69K
- LED-Rohrleuchte, direkt strahlend
- Pendel- / Anbauleuchte, Schienenverteil-system
- Leuchtgehäuse aus Polyethylen und Edelstahl
- Rotationssymmetrischer Ausstrahlungswinkel
- Hochwertiges Betriebsgerät
- Betriebsgerät in Leuchte integriert
- Edelstahlclips zur einfachen Deckenmontage
- Die Leuchte in DALI erhältlich
- Schutzart IP69K
- Schutzklasse II
- max. Umgebungstemperatur -20°C bis +40°C
- SDCM<4
- Reihenschaltung möglich

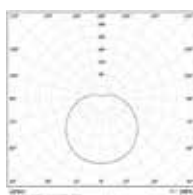

NOVA ELECTRA ROHRLEUCHE IP69K

Artikelnummer	Leistung [W]	Lichtstrom [lm]	Farbtemperatur [K]	Farbwiedergabe [Ra]	Effizienz [lm/W]	Abmessungen L x B x H [mm]	Gewicht [kg]
ND-XT-600-20-69K-8X0	20	2600	3000,4000,5000,6000	>80	130	600 x 75	5
ND-XT-1200-36-69K-8X0	36	4680	3000,4000,5000,6000	>80	130	1200 x 75	5
ND-XT-1500-50-69K-8X0	50	6500	3000,4000,5000,6000	>80	130	1500 x 75	5
ND-XT-1500-60-69K-8X0	60	7800	3000,4000,5000,6000	>80	130	1500 x 75	5

Sollten Sie die dimmbare Ausführung benötigen, ergänzen Sie die Artikelnummer mit der Endung -DA für Dali.
Die Leuchte gibt es in den Farbtemperaturen 3000K, 4000K 5000K, 6000K. Ersetzen Sie in der Artikelnummer das X mit der entsprechenden Zahl 3,4,5,6.



NOVA PANEL





KÜHNE

Telefon: +49 (0) 201 200 200
Telefax: +49 (0) 201 200 200
E-Mail: info@kuhne.de
www.kuhne.de

2016

Jan	Feb	Mär	Apr	Mai	Juni	Juli	Aug	Sept	Oktober	Nov	Dez
1	2	3	4	5	6	7	8	9	10	11	12
13	14	15	16	17	18	19	20	21	22	23	24
25	26	27	28	29	30	31	1	2	3	4	5
6	7	8	9	10	11	12	13	14	15	16	17
18	19	20	21	22	23	24	25	26	27	28	29
30	31	1	2	3	4	5	6	7	8	9	10
11	12	13	14	15	16	17	18	19	20	21	22
23	24	25	26	27	28	29	30	31	1	2	3
4	5	6	7	8	9	10	11	12	13	14	15
16	17	18	19	20	21	22	23	24	25	26	27
28	29	30	31	1	2	3	4	5	6	7	8
9	10	11	12	13	14	15	16	17	18	19	20
21	22	23	24	25	26	27	28	29	30	31	1
2	3	4	5	6	7	8	9	10	11	12	13
14	15	16	17	18	19	20	21	22	23	24	25
26	27	28	29	30	31	1	2	3	4	5	6
7	8	9	10	11	12	13	14	15	16	17	18
19	20	21	22	23	24	25	26	27	28	29	30
31	1	2	3	4	5	6	7	8	9	10	11
12	13	14	15	16	17	18	19	20	21	22	23
24	25	26	27	28	29	30	31	1	2	3	4
5	6	7	8	9	10	11	12	13	14	15	16
17	18	19	20	21	22	23	24	25	26	27	28
29	30	31	1	2	3	4	5	6	7	8	9
10	11	12	13	14	15	16	17	18	19	20	21
22	23	24	25	26	27	28	29	30	31	1	2
3	4	5	6	7	8	9	10	11	12	13	14
15	16	17	18	19	20	21	22	23	24	25	26
27	28	29	30	31	1	2	3	4	5	6	7
8	9	10	11	12	13	14	15	16	17	18	19
20	21	22	23	24	25	26	27	28	29	30	31



NOVA PANEL COMFORT II 1200x300/1500x300

DECKENANBAU-/ PENDELLEUCHE
BILDSCHIRMARBEITSPLATZ
UGR < 19

Option: dimmbar DALI * und 1-10V
Option: dimmbar Dim&Touch
Option: Drahtloses Überwachungssystem
Option: Sondermaß
Option: Ra 90



*Beispielfoto



- NOVA PANEL COMFORT II 1200x300 / 1500x300
- Pannelleuchte, direkt strahlend
- Deckenleuchte / Anbauleuchte / Pendelleuchte
- Leuchtenrahmen aus Aluminium
- Oberfläche pulverbeschichtet in RAL 9016
- Undurchsichtige Platte aus Mikrolinsen ergibt ein gleichmäßiges Lichtfenster
- Betriebsgerät extern
- Netzanschluss am Betriebsgerät
- Die Leuchte in der Ausführung dimmbar DALI oder 1-10V ist kompatibel zu allen gängigen DALI- oder 1-10V-fähigen Präsenzmeldern und Helligkeitssensoren
- Schutzart IP40
- Schutzklasse II
- max. Umgebungstemperatur +10°C bis +40°C
- SDCM < 4
- Abhangset: ND-DF-001
- Anbaurahmen: ND-DF-025 (300 x 1200mm)
- Einbaurahmen: ND-ER-025 (300 x 1200mm)
- Anbaurahmen: ND-DF-027 (300 x 1500mm)
- Einbaurahmen: ND-ER-027 (300 x 1500mm)
- Clip-Set (4 Stück): ND-CS-001 (zur Befestigung in Gipskartondecke)

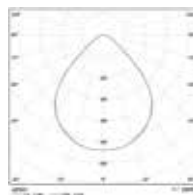
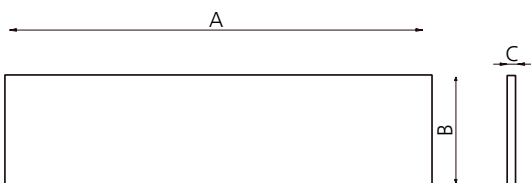

Artikelnummer	Leistung [W]	Lichtstrom [lm]	Farbtemperatur [K]	Farbwiedergabe [Ra]	Effizienz [lm/W]	UGR	Abmessungen A x B x C [mm]
ND-DA-036-840-12030-CONF-DR	36	4320	4000	80	100	< 19	1243 x 308 x 14
ND-K-038-1495-840-CONF-DR	38	4000	4000	80	105	< 19	1495 x 295 x 9
ND-DA-034-840-15030-CONF-DR	60	5900	4000	80	100	< 19	1550 x 308 x 14

Option: Farbtemperatur 3000K und 5000K auf Anfrage.

Option: Sollten Sie eine dimmbare Ausführung 1-10 V benötigen, ergänzen Sie die Artikelnummer mit D.

Option: Sollten Sie eine dimmbare Ausführung DALI benötigen, ergänzen Sie die Artikelnummer mit DA.

Option: Sondermaße auf Anfrage.

NOVA PANEL COMFORT II 625x625/600x600

DECKENANBAU-/ PENDELLEUCHE
BILDSCHIRMARBEITSPLATZ
UGR < 19

Option: dimmbar DALI * und 1-10V
Option: dimmbar Dim&Touch
Option: Drahtloses Überwachungssystem
Option: Sondermaß
Option: Ra 90

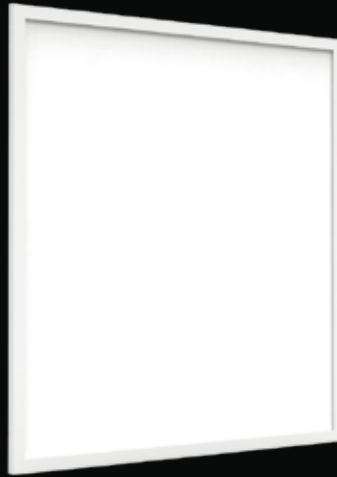

*Beispielfoto



- NOVA PANEL COMFORT II 625x625
- Panelleuchte, direkt strahlend
- Deckenleuchte / Anbauleuchte / Pendelleuchte
- Leuchtenrahmen aus Aluminium
- Oberfläche pulverbeschichtet in RAL 9016
- Undurchsichtige Platte aus Mikrolinsen ergibt ein gleichmäßiges Lichtfenster
- Betriebsgerät extern
- Netzanschluss am Betriebsgerät
- Die Leuchte in der Ausführung dimmbar DALI oder 1-10V ist kompatibel zu allen gängigen DALI- oder 1-10V-fähigen Präsenzmeldern und Helligkeitssensoren
- Schutzart IP20 / IP40
- Schutzklasse II
- SDCM < 4
- Abhangset: ND-DF-001
- Anbaurahmen: ND-DF-026 (625 x 625mm)
- Einbaurahmen: ND-ER-026 (625 x 625mm)
- Anbaurahmen: ND-DF-024 (600 x 600mm)
- Einbaurahmen: ND-ER-024 (600 x 600mm)
- Clip-Set (4 Stück): ND-CS-001 (zur Befestigung in Gipskartondecke)

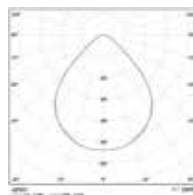
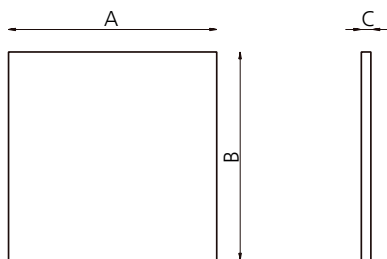

Artikelnummer	Leistung [W]	Lichtstrom [lm]	Farbtemperatur [K]	IP-Schutz	Farbwiedergabe [Ra]	Abmessungen A x B x C [mm]	Gewicht [kg]
*GC-40-840-6262-CONF-DR	40	4200	4000	20	80	620 x 620 x 11	3

*Option: DALI dim, Switch-Dim und 1-10V dim in einem Gerät; Phasen- / abschnitt dim; 3h-Notlicht; Aufbaurahmen LEDP-Rahmen; Einbauklammern für gesägte Öffnungen á 4 Klammern.

Option: Sollten Sie eine dimmbare Ausführung 1-10 V benötigen, ergänzen Sie die Artikelnummer mit D.

Option: Sollten Sie eine dimmbare Ausführung DALI benötigen, ergänzen Sie die Artikelnummer mit DA.

Auf Anfrage: Farbtemperatur 3000K / 5000K, IP 65, 596,5x596,5mm und Sondermaße.

ZUBEHÖR PANEL

EINBAURAHMEN FÜR STEIN/
BETONPLATTEN NOVA PANEL
PENDELLEUCHE / ANBAURAHMEN /
EINBAURAHMEN / CLIP-SET

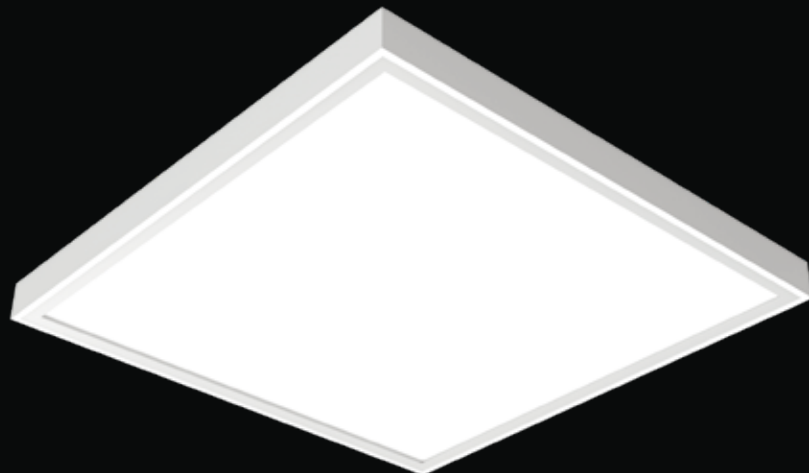

*Beispielfoto



Anbaurahmen für NOVA PANEL

- Anbaubefestigung für 600 x 600mm, 625 x 625mm, 1200 x 300mm, 1500 x 300mm
- Rahmen aus Aluminium
- Farbe RAL 9010
- Schutzart: IP20
- Befestigung mittels Schrauben (nicht mitgeliefert)

Einbaurahmen für NOVA PANEL

- Einbaurahmen für 600 x 600mm, 625 x 625mm, 1200 x 300mm, 1500 x 300mm
- Rahmen aus Aluminium
- Farbe weiß oder Aluminium eloxiert
- Sonderlackierungen gegen Aufpreis bei Abnahme ab mind. 10 Stück möglich
- Benötigte Abhängung: 40mm Rahmenhöhe abzgl. Stärke der Gipskartonplatte + mind. Höhe des Panels.
- Der Gipskarton sollte 15-30mm stark sein. Bei schwächeren Gipskartondecken (12,5mm) werden noch 4 Abstandshalter (z.B. kleine Kunststoffstreifen) benötigt, welche nicht im Lieferumfang enthalten sind.

Befestigung in Gipskartondecke für NOVA PANEL

- Clip-Set (4 Stück): ND-CS-001 (muß mitbestellt werden)

Artikelnummer	Bezeichnung	Abmessungen [mm]	Gewicht [kg]
ND-DF-024	Anbaurahmen für NOVA PANEL 600 x 600	Außen: 605 x 605, Dicke: 57	2,3
ND-DF-025	Anbaurahmen für NOVA PANEL 1200 x 300	Außen: 1290 x 35, Dicke: 57	2,5
ND-DF-026	Anbaurahmen für NOVA PANEL 625 x 625	Außen: 630 x 630, Dicke: 57	2,3
ND-DF-027	Anbaurahmen für NOVA PANEL 1500 x 300	Außen: 1592 x 350, Dicke: 57	2,3
ND-DF-001	Pendelleuchte 300 x 300 / 600 x 600 / 1200 x 300	Kabel: 3100	0,008
ND-ER-024	Einbaurahmen für NOVA PANEL 600 x 600		
ND-ER-025	Einbaurahmen für NOVA PANEL 1200 x 300		
ND-ER-026	Einbaurahmen für NOVA PANEL 625 x 625		
ND-ER-027	Einbaurahmen für NOVA PANEL 1500 x 300		
ND-CS-001	Clip-Set (4 Stück) zur Befestigung in Gipskartondecke		



NOVA ATRIA





Prospekte

NOVA ATRIA OPAL FLAT

SCHLICHTES FLACHES DOWNLIGHT
SEHR SCHÖNES DESIGN
GERINGE EINBAUHÖHE

Option: Dimmbar DALI oder 1-10V

Option: Multi-LED-Treiber

Option: Notlicht

Option: AC/DC

Option: Betoneinbautopf



*Beispielfoto



- NOVA ATRIA OPAL FLAT
- Downlight, diffus strahlende Einbauleuchte
- Leuchte ideal geeignet für Allgemeinbeleuchtung
- Leuchtengehäuse aus Aluminium
- Standardfarbe Oberfläche weiß pulverbeschichtet
- Aluminium Kühlprofile weiß lackiert
- Opale Leuchtenabdeckung aus PMMA
- Rotationssymmetrische diffuse Lichtverteilung
- Ausstrahlungswinkel 100°
- Lichtstromrückgang 50.000 h (L80 / Tq=25°C)
- Betriebsgerät inklusiv
- Schutzklasse II
- Schutzart IP44 raumseitig
- Werkzeuglose Befestigung mit Federstahlbügel
- Leuchte ist ENEC geprüft

Artikelnummer	Leistung [W]	Lichtstrom [lm]	Farbtemperatur [K]	Farbwiedergabe [Ra]	Abmessungen ø x ET [mm]	Deckenausschnitt ø [mm]
ND-DL-AF-13-170-8X0	13	1300	3000/4000	>80	170 x 20 (50)	155
ND-DL-AF-16-190-8X0	16	1600	3000/4000	>80	190 x 20 (50)	175
ND-DL-AF-20-225-8X0	20	2000	3000/4000	>80	225 x 20 (50)	205
ND-DL-AF-24-300-8X0	24	2400	3000/4000	>80	300 x 20 (50)	280
ND-DL-AF-48-600-8X0	48	4000	3000/4000	>80	600 x 20 (50)	585

Um die Farbtemperatur zu bestimmen, ersetzen Sie das X in der Artikelnummer für 4000K mit X=4 und für 3000K X=3. Sollten Sie die Leuchte in Dali, benötigen ergänzen Sie bitte die Artikelnummer mit -DA.

NOVA ATRIA DOWNLIGHT IP54

SCHLICHTES DESIGN
ROBUSTE LEUCHE IP 54
MULTI COLOUR PER DIP SCHALTER

Option: DALI dim / 1-10V dim
Option: AC-DC fähig
Option: Notlicht 3h



*Beispielfoto



RoHs

RISIKO
GRUPPE
0

650°

IP
54

KLASSE
II

Ra
>80



- NOVA ATRIA DOWNLIGHT IP54
- Für die Beleuchtung von Verkaufsräumen, Schaufenster, Hotels, Fluren, Treppenhäusern, Messestände, Lagerräume, Praxen, Restaurants, etc.
- Downlight, direkt strahlende Einbauleuchte
- Gehäuse aus Aluminium, Farbe weiß
- Einbauleuchte zur Direktmontage in die Decke oder in Gipskarton
- Gehäuse aus PMMA und Aluminium
- Diffuse Abdeckung aus PMMA
- Ausstrahlungswinkel 90°
- Lichtstromrückgang 50.000 h
- Schutzart IP 54, raumseits
- Schutzklasse II
- Multi Colour (MC)
Auswahl der Lichtfarbe mittels DIP-Schalter:
Warmweiß 2700-3000K
Neutralweiß 3700-4000K
Kaltweiß 5300-5700K

90°

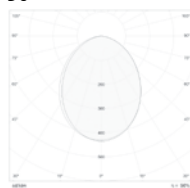

Artikelnummer	Leistung [W]	Lichtstrom [lm]	Farbtemperatur MC [K]	Farbwiedergabe [Ra]	Abmessungen D x H [mm]	Deckenausschnitt D [mm]
GD-18-190-840-MC*	18	1460	4000 (3000 / 5700)	>80	190 x 45	160 - 170
GD-25-228-840-MC*	25	1950	4000 (3000 / 5700)	>80	228 x 45	200 - 210
GD-35-228-840-MC*	35	3200	4000 (3000 / 5700)	>80	228 x 45	200 - 210

MC* - Der Lichtstrom ändert sich je nach Farbtemperatur wie folgt:

18W/3000K=1400lm, 18W/5700K=1460lm, 25W/3000K=1850lm, 25W/5700K=1950lm, 35W/3000K=2700lm, 35W/5700K=2900lm

NOVA ATRIA SPOT

ERSATZ FÜR HALOGENSTRAHLER
SEHR GUT ENTBLENDET
PERFEKTES WARMWEISSES LICHT

Option: DALI, 1-10V



RoHs

RISIKO
GRUPPE
0

650°

IP
20/44

KLASSE
I

50.000
h

Ra
>80

OPTION
DIMMABLE

COS PHI
0,96

TDH
<3%



- NOVA ATRIA SPOT
- Einbauleuchte, direkt strahlend
- Für den Einsatz in Hotelzimmer, Schiffskabinen, privater Wohnbereich
- Oberfläche Aluminium eloxiert, RAL beschichtet
- Leuchtgehäuse in den Farben RAL 9016 (weiß), RAL 90004 (schwarz), RAL 7016 (anthracite), Sonderfarben auf Anfrage
- Ausstrahlungswinkel 15°, 38°, 40°, 60°
- Die Leuchte ist auch mit einer satinierten Abdeckscheibe erhältlich
- Lichtstromrückgang >50.000
- Schutzart IP20
- Schutzklasse I / II
- Betriebsgerät extern
- max. Umgebungstemperatur -25°C bis +60°C
- Betriebsspannung 90 - 308VAC
- Betriebsspannung 47 - 63 Hz

Artikelnummer	Leistung [W]	Lichtstrom [lm]	Farbtemperatur [K]	Ausstrahlungswinkel [°]	Abmessungen D _i (D _a) x H [mm]	Gewicht [kg]
ND-DL-MS-HES-68B-6-840	6	664	4000	38	68 (95) x 63	0,6
ND-DL-MS-HES-68B-6-820	6	588	2700	38	68 (95) x 63	0,6
ND-DL-MS-HES-110B-20-840	20	2778	4000	15,40,60	110 (142) x 122	0,9
ND-DL-MS-HES-110B-20-820	20	2389	2700	15,40,60	110 (142) x 122	0,9
ND-DL-MS-HES-140B-35-840	35	4012	4000	15,40,60	140 (200) x 146	1,2
ND-DL-MS-HES-140B-35-820	35	3531	2700	15,40,60	140 (200) x 146	1,2

Die Leuchte gibt es auch mit der Farbtemperatur 3000K.

Option: Sollten Sie eine dimmbare Ausführung DALI benötigen, ergänzen Sie die Artikelnummer mit DA, für 1-10 mit D.

NOVA ATRIA SCHIENENSTRAHLER

KLASSISCHER STROMSCHIENEN
STRAHLER MIT UNIVERSALADAPTER
DREH- UND SCHWENKBAR
SCHLICHTES DESIGN
FÜR RETAIL UND AUSSTELLUNGEN



*Beispielfoto



- NOVA ATRIA SCHIENENSTRAHLER
- Strahler für 3-Phasen-Stromschienen
- Strahler ideal geeignet für Retail und Ausstellungen
- Leuchtgehäuse aus Aluminium
- Standardfarbe weiß, schwarz, silber
- Facettierter Reflektor für optimale Lichtverteilung, klares Schutzglas
- Rotationssymmetrische Lichtverteilung
- Ausstrahlungswinkel 15°, 24°, 36°
- Drehbereich 355°, Schwenkbereich 180°
- Farbtoleranz 3 SDCM
- Lichtstromrückgang 50.000 h (L80 / B10)
- Integriertes, nicht dimmbares

- Betriebsgerät
- Universal-Schienenadapter
 - Schutzart IP20

*Zubehör für Stromschiene 3-Phasen Aufbau

- ND-AS-Schiene- (1m / 2m / 3m / 4m)
- ND-AS-End-Einspeisung rechts (Schutzleiter)
- ND-AS-End-Einspeisung links (Schutzleiter)
- ND-AS-Mittel-Einspeisung
- ND-AS-Endkappe
- ND-AS-Verbinder (elektrischer Längsverbinder)
- ND-AS-L-Verbinder-innen (Schutzleiter innen)
- ND-AS-L-Verbinder-außen (Schutzleiter außen)

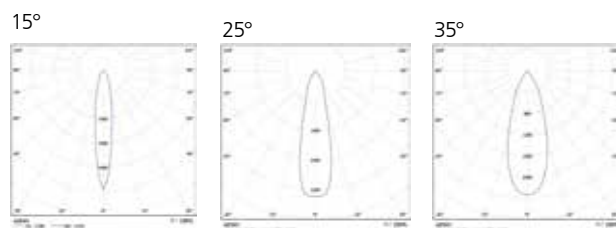
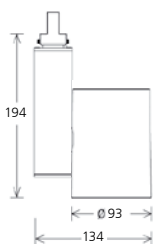

Artikelnummer	Leistung [W]	Lichtstrom [lm]	Farbtemperatur [K]	Farbwiedergabe [Ra]	Abmessungen B x H x ø [mm]	Farbe
ND-AS-30-134-8X0-00	30	2970	3000/4000	>80	134 x 195 x 93	weiß
ND-AS-31-134-9X0-00	31	2970	3000/4000	>90	134 x 195 x 93	weiß
ND-AS-30-134-8X0-01	30	2970	3000/4000	>80	134 x 195 x 93	silber
ND-AS-31-134-9X0-01	31	2970	3000/4000	>90	134 x 195 x 93	silber
ND-AS-30-134-8X0-02	30	2970	3000/4000	>80	134 x 195 x 93	schwarz
ND-AS-30-134-8X0-02	31	2970	3000/4000	>90	134 x 195 x 93	schwarz

Um die Farbtemperatur zu bestimmen, ersetzen Sie das X in der Artikelnummer für 4000K mit X=4 und für 3000K X=3.

* Um die Farbe der Schiene zu bestimmen, ergänzen Sie die Artikelnummer des Zubehörs mit: -00 für weiß, -01 für silber, -02 für schwarz.

NOVA OFFICE





NOVA OFFICE PROFIL 72

VIELSEITIG EINSETZBARES
PROFILSYSTEM

FÜR ANBAU, PENDEL, WAND
UP- / DOWNLIGHT SINGLE/DOUBLE
SECHS OPTIKEN / UGR
FÜNF FORMEN / SIEBEN FARBEN

Option: DALI, Casambi, DALI push



*Beispielfoto



- NOVA OFFICE PROFIL 72
- Decken- / Wandanbau oder Pendelleuchte, in verschiedenen Größen, Formen und Ausführungen erhältlich
- Beleuchtung von Büros, Geschäften, Banken, Schulen, Privathäusern, etc.
- Gehäuse aus Aluminium Strangpressprofil, in den Farben weiß, schwarz, silber, rot, blau, Cordenstahl, Tabac
- Ausstrahlwinkel 50°, 80°, 120°, 65°/100° asymmetrisch, doppelt asymmetrisch, Reflektor in schwarz und weiß
- Lichtverteilung Downlight, Uplight-Downlight (single und dual switch)
- Elektronisches Vorschaltgerät DALI, Casambi, DALI Push
- Lichtstromrückgang 80.000h (L80/B20)
- Schutzklasse I
- Die Leuchten gibt es in folgenden Formen: linear, quadratisch, rechteckig, eckig, spyder
- Zubehör Pendelleuchte:
 - Pendel Länge 1,5m, 3m, 5m,
 - Pendel Farbe Stahl und schwarz
 - Deckenbaldachin

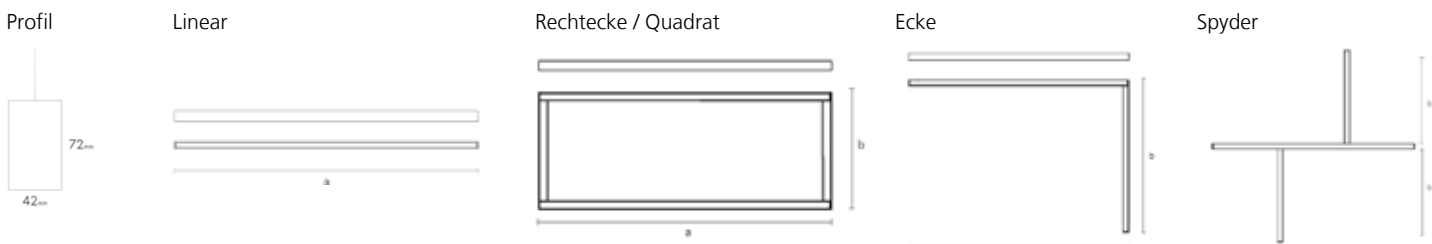

NOVA OFFICE PROFIL 72 - LINEAR

Artikelnummer	Leistung [W]	Lichtstrom Downlight [lm]	Lichtstrom Uplight [lm]	Farbtemperatur [K]	Farbwiedergabe [Ra]	Ausführung	Abmessungen A x B x C [mm]
PM-12-574-42-9X0	12	1265	-	2700/3000/4000	90	Decke/Wand/Pendel	574 x 42 x 72
PM-24-1100-42-9X0	24	2530	-	2700/3000/4000	90	Decke/Wand/Pendel	1100 x 42 x 72
PM-36-1700-42-9X0	36	3795	-	2700/3000/4000	90	Decke/Wand/Pendel	1700 x 42 x 72
PM-48-2200-42-9X0	48	5060	-	2700/3000/4000	90	Decke/Wand/Pendel	2200 x 42 x 72
PM-24-1100-42-9X0-P-UPD	24 + 12	2530	748	2700/3000/4000	90	Pendel	1100 x 42 x 72
PM-24-1100-42-9X0-P-UPD	36 + 12	3795	748	2700/3000/4000	90	Pendel	1700 x 42 x 72
PM-24-1100-42-9X0-P-UPD	48 + 12	5060	1496	2700/3000/4000	90	Pendel	2200 x 42 x 72

Die Leuchte gibt es als Decken- / Wandanbau oder als Pendelleuchte. Bitte ergänzen Sie die Artikelnummer am Ende mit -D für Decke, -W für Wand / -P für Pendel. Die Leuchten gibt es mit den Farbtemperaturen 2700/3000/4000K. Bitte ersetzen Sie in der Artikelnummer das -X- mit -920- für 2700K, -930- für 930K / -940- für 4000K. Bitte geben Sie bei der Bestellung die Farbe an.

PROFILLEUCHE FÜR JEDE SITUATION

- Filigrane Profileuchte
- Fast alles Formen möglich
- Mehrere Optiken für unterschiedliche Beleuchtungsarten
- Sehr gut entblendete Leuchten geeignet für Bildschirmarbeitsplätze
- Asymmetrische Lichtverteilung für Wandanstrahlung
- Unterschiedliche Formen und Farben möglich

AUSFÜHRUNGEN

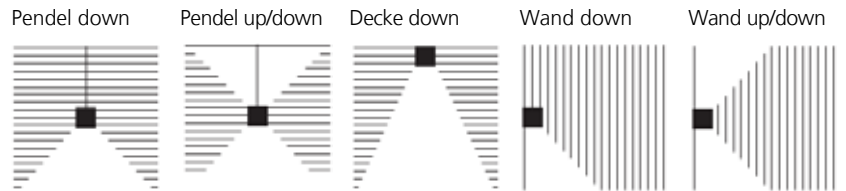

FARBEN



*OPTIK / LICHTVERTEILUNG

Dark Performance medium 50°

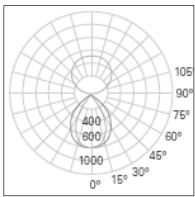

Dark Performance medium wide 80°

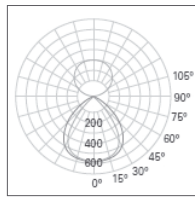

PC Linsen 120°

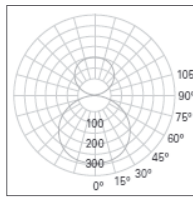

Micro Pismatic 65°/100°

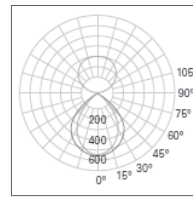

Asym. Wall-Washer 60°-120°

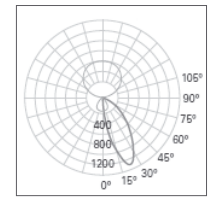

*Hybrid

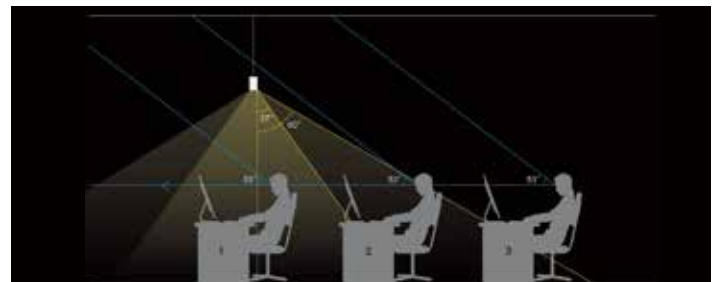
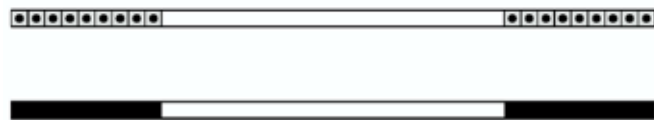

*Wollen Sie die Leuchte in einer bestimmten Form oder Ausführung bestellen, nehmen Sie bitte Kontakt mit Novaday Nord auf.

NOVA OFFICE CLASSIC 29

MODERNE BÜROLEUCHTEN
ALS ANBAU- ODER PENDELLEUCHE
DIREKT / DIREKT-INDIREKTE
LICHTVERTEILUNG
UGR < 19 NACH DIN EN 12464-1
ALS LICHTBANDMONTAGE MÖGLICH

Option: DALI, DALI push
Option: Tageslicht-/Bewegungssensor
Option: Ra 90
Option: Sonderfarben



*Beispielfoto



- NOVA OFFICE CLASSIC 29
- Decken- / oder Pendelleuchte
- Moderne Leuchten für die Beleuchtung von Büros, Geschäften, Banken, Schulen, etc.
- Gehäuse aus Stahlblech, Kopfstück aus Aluminiumdruckguss
- Pulverbeschichtete Oberfläche in den Farben weiß RAL 9016 oder grau RAL 9006
- Prismatische Abdeckung für eine sehr gleichmäßige Ausleuchtung
- UGR < 19
- Rotationssymmetrische Lichtverteilung 2x36°/47°, direktstrahlend oder direkt-/indirektstrahlend
- Elektronisches Vorschaltgerät DALI, DALI Push
- Power LED 220-240 V 50/60 Hz
- Lichtstromrückgang 50.000h (L80/B10)
- Schutzklasse I
- Die Leuchten können auch als Lichtband montiert werden

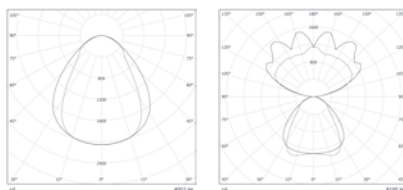
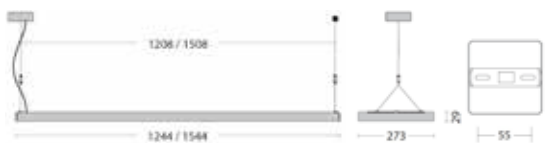

NOVA OFFICE PENDEL 29

Artikelnummer	Leistung [W]	Lichtstrom [lm]	Lichtverteilung	Farbtemperatur [K]	Farbwiedergabe [Ra]	Ausführung	Abmessungen L x B x H [mm]
PL-SL6-26-1244-840-PD	26	3220	DIREKT	4000	80	Pendel	1244 x 237 x 29
PL-SL6-31-1544-840-PD	31	4000	DIREKT	4000	80	Pendel	1544 x 237 x 29
PL-SL6-54-1244-840-PDI	54	6830	DIREKT/INDIREKT	4000	80	Pendel	1244 x 237 x 29
PL-SL6-69-1544-840-PDI	69	8100	DIREKT/INDIREKT	4000	80	Pendel	1544 x 237 x 29
PL-SL6-26-1244-840-D	26	3220	DIREKT	4000	80	Decke	1244 x 237 x 29
PL-SL6-54-1244-840-D	54	5970	DIREKT	4000	80	Decke	1244 x 237 x 29
PL-SL6-31-1544-840-D	31	4000	DIREKT	4000	80	Decke	1544 x 237 x 29
PL-SL6-69-1544-840-D	69	8070	DIREKT	4000	80	Decke	1544 x 237 x 29

Die Leuchten gibt es auch mit der Farbtemperatur 3000K. Bitte ersetzen Sie in der Artikelnummer die Zahl -840- mit -830-.

Die Leuchten gibt es in den Farben grau RAL 9006 und weiß RAL 9016. Bitte ergänzen Sie die Artikelnummer am Schluss mit der entsprechenden Farbe. Montage als Lichtband möglich. Bitte nehmen Sie Kontakt mit Novaday Nord auf.

NOVA OFFICE CLASSIC ROUND

MODERNE BÜROLEUCHTEN
ALS ANBAU- ODER PENDELLEUCHE
UGR < 19 NACH DIN EN 12464-1
DIREKT - INDIREKTE LICHTVERTEILUNG

Option: DALI, DALI push
Option: Notleuchte 3h
Option: Ra 90
Option: Sonderfarben



*Beispielfoto



RoHS

RISIKO
GRUPPE
0

650°

IK
I

IP
20

KLASSE
I

50.00
h

Ra
80/90

DALI
DIM

COS PHI
0,93



- NOVA OFFICE CLASSIC ROUND
- Rund Decken- / oder Pendelleuchte
- Moderne Leuchten für die Beleuchtung von Büros, Geschäften, Banken, Schulen, etc.
- Gehäuse Aluminiumdruckguss
- Pulverbeschichtete Oberfläche in den Farben weiß RAL 9016 oder grau RAL 9006
- Mikroprismatische Abdeckung für eine sehr gleichmäßige Ausleuchtung
- UGR <19
- Rotationssymmetrische Lichtverteilung 2x52°, direktstrahlend oder direkt-/indirektstrahlend
- Elektronisches Vorschaltgerät DALI, DALI Push
- Power LED 220-240 V 50/60 Hz
- Lichtstromrückgang 50.000h (L80/B10)
- Schutzklasse I
- Lieferung komplett mit Aufhängekabel aus Stahl (1,5m), transparentem Netzkabel und Baldachin

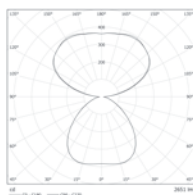
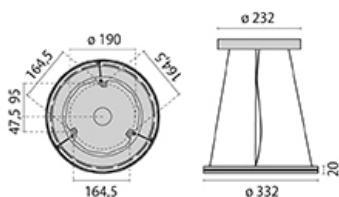

NOVA OFFICE CLASSIC ROUND

Artikelnummer	Leistung [W]	Lichtstrom [lm]	Lichtverteilung	Farbtemperatur [K]	Farbwiedergabe [Ra]	Ausführung	Abmessungen ø x H x (ø Baldachin [mm])
PL-SL7-20-332-840-PDI	20	2650	DIREKT/INDIREKT	4000	80	Pendel	332 x 20 x (232)
PL-SL7-20-332-830-PDI	20	2570	DIREKT/INDIREKT	3000	80	Pendel	332 x 20 x (232)
PL-SL7-49-552-840-PDI	49	5470	DIREKT/INDIREKT	4000	80	Pendel	552 x 20 x (232)
PL-SL7-49-552-830-PDI	49	5310	DIREKT/INDIREKT	3000	80	Pendel	552 x 20 x (232)
PL-SL7-60-729-840-PDI	60	7780	DIREKT/INDIREKT	4000	80	Pendel	729 x 20 x (232)
PL-SL7-60-729-830-PDI	60	7550	DIREKT/INDIREKT	3000	80	Pendel	729 x 20 x (232)

Die Leuchten gibt es in den Farben grau RAL 9006 und weiß RAL 9016. Bitte ergänzen Sie die Artikelnummer am Schluss mit der entsprechenden Farbe.
Die Leuchte gibt es auch als Deckenanbau. Bitte nehmen Sie Kontakt mit Novaday Nord auf.

NOVA OFFICE ROUND

ELEGANTES SCHLICHTES DESIGN
DIREKT / INDIREKT STRAHLEND

Option: Dimmbar DALI



*Beispielfoto



- NOVA FULU ROUND
- Deckenanbau- / Pendelleuchte
- direkt und indirekt strahlend
- Leuchte geeignet für Wohnbereich, Hotel, Geschäftsräume, Arztpraxen
- Armatur Aluminium 6063AL pulverbeschichtet, Silber RAL 9006
- Diffusor Kunststoff (Polycarbonat) opal
- Rotationssymmetrische Lichtverteilung direkt und indirekt strahlend.
- Lichtstromrückgang (tq 25°C)
L80/B10=55.000h / L70/B20=75.000h
- Spannungsbereich 200-240V AC/50Hz
- Schutzgrad IP20
- Temperatur (ta) -20 bis +45°C
- Schutzklasse I
- Schutzart IP20
- Option: dimmbar DALI

Zubehör

- Pendel-Set
- Pendel-Set-DALI

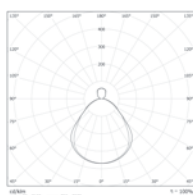
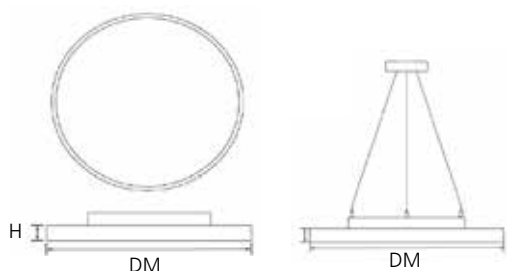

Artikelnummer	Leistung [W]	Lichtstrom [lm]	Farbtemperatur [K]	Farbwiedergabe [Ra]	Abmessungen DM x H [mm]
PA-18-350-840-60	18 (↑6/↓12)	2052	4000	>80	350 x 45
PA-30-450-840-60	30 (↑9/↓21)	3420	4000	>80	450 x 45
PA-48-600-840-60	48 (↑14/↓34)	5472	4000	>80	600 x 45
PA-80-900-840-60	80 (↑24/↓56)	9120	4000	>80	900 x 45

Die Leuchte gibt es auch in der Farbtemperatur 3000K. Bitte ersetzen Sie in der Artikelnummer -840- mit -830- für 3000K.
Option: Die Leuchte gibt es in dimmbar DALI. Bitte ergänzen Sie die Artikelnummer am Ende mit -DA für Dali.

NOVA OFFICE STEHLEUCHE CMTF

ELEGANTES SCHLICHTES DESIGN
TAGESLICHTSENSOR
BEWEGUNGSSENSOR
TOUCH DIMMING
DIREKTES UND INDIREKTES LICHT



*Beispielfoto



- NOVA FULU STEHLEUCHE CMTF
- Stehleuchte, direkt- und indirekt strahlend
- Leuchte ideal geeignet für Office und Heimbereich
- Leuchtgehäuse aus Aluminium pulverbeschichtet
- Standardfarben weiß und silber
- Prismatischem Diffusor mit UGR 19
- Transparente PMMA Linse
- 50% direkte und 50% indirekte Lichtverteilung
- Automatische Bewegungsregelung über IR Sensor, Leuchte schaltet ohne Bewegung nach 12 Minuten ab
- Automatische Tageslichtregelung
- Schutzklasse I
- Schutzart IP20

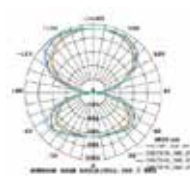
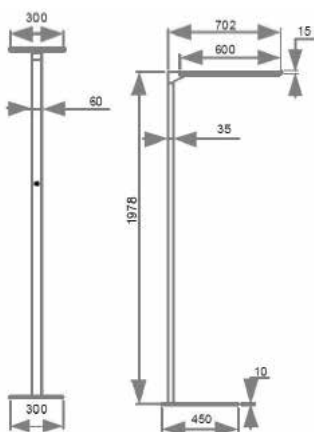

Automatische Bewegungsregelung

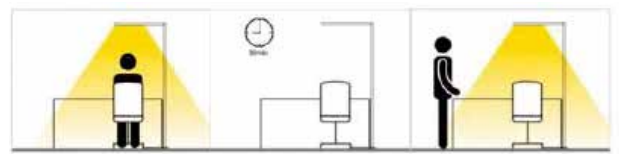

Automatische Tageslichtregelung



Artikelnummer	Leistung [W]	Lichtstrom [lm]	Farbtemperatur [K]	Farbwiedergabe [Ra]	Abmessungen ø x H [mm]
ND-YS-80-840-1978-weiss-X	80	7900	4000	>80	300 x 1978 x 702
ND-YS-80-840-1978-silber-X	80	7900	4000	>80	300 x 1978 x 702

Um die Stehleuchte mit Sensor zu bestellen, ergänzen Sie die -X in der Artikelnummer mit -Sensor.

NOVA MIRA





NOVA MIRA ROUND IP 54

DIMMBAR
FLACHES DESIGN
FARBTEMPERATUR EINSTELLBAR
FÜR ALTENHEIME, PRAXEN, FLURE,
TREPPENHÄUSER, BÜROGEBÄUDE

Option: HF-Sensor
Option: Notlicht



*Beispielfoto



- NOVA MIRA ROUND IP 54
- Wand- / Deckenanbauleuchte, diffus strahlend
- Für den Einsatz in Altenheimen, Praxen, Fluren, Treppenhäusern, Bürogebäuden
- Leuchtgehäuse aus Polycarbonat
- Abdeckung opales UV-stabilisiertes Polycarbonat
- MC Multicolor bedeutet, dass die Farbtemperatur zwischen 3000K / 4000K / 5000K einstellbar ist
- Ausstrahlungswinkel 120°
- Stabile Leuchte IK 08
- Schutzart IP54
- Dimmbarer Treiber mit PF>0,9 mit LED Board (2835 SMD)

- Mittlere Lebensdauer > 50.000h
 - Schutzklasse I
- HR-Sensor**
- Einstellung HR-Sensors per DIP-Schalter
 - Erkennungsweite - Auswahl zwischen 100% (8m), 75%, 50% und 25%
 - Erfassungswinkel 140°
 - Auswahl Schaltdauer zwischen 10 Min., 3 Min., 60s und 20s.
 - Auswahl Tageslichtsensor zwischen 50lx, 10lx, 5lx und "deaktivieren"
 - Die Lichtstärke bei Bewegungserkennung kann reguliert werden. Bei "deaktivieren" bzw. "disable" wird die Leuchte bei Bewegungserkennung auf 100% Stärke leuchten.

HF-Sensor Erkennungsweite

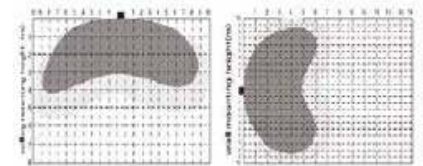
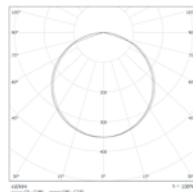
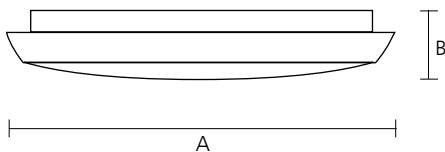

Artikelnummer	Leistung [W]	Lichtstrom [lm]	Farbtemperatur [K]	Farbwiedergabe [Ra]	Abmessungen A x B [mm]	Gewicht [kg]
GR-12-200-MC	12	1100	3000 / 4000 / 5000	>80	200 x 48	0,5
GR-18-300-MC	18	1620	3000 / 4000 / 5000	>80	300 x 48	1,2 / 1,3
GR-30-400-MC	30	2800	3000 / 4000 / 5000	>80	400 x 52	1,4

*Die Leuchte ist mit HF-Sensor erhältlich. Bitte ergänzen die Artikelnummer mit -HF.
Option: Die Leuchte ist auf Anfrage mit Notlicht erhältlich.
Die Leuchte gibt es auch quadratisch in den Maßen 250x50, 300x40, 400x51mm.

NOVA MIRA HOTEL

KLASSISCHE WANDANBAULEUCHE
AUS GLAS
SCHÖNES DESIGN
FÜR HOTELS, FOYERS, BÜROS UND
WOHNRÄUME



*Beispielfoto

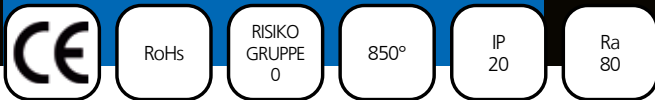

- NOVA MIRA HOTEL
- Wandanbauleuchte, diffus strahlend
- Für den Einsatz in Hotels, Foyers, Wohnräumen, Bürogebäuden
- Zylindrische offene Wandleuchte
- Leuchtgehäuse Opalglas matt
- Metallarmatur in der Farbe weiß
- Ausstrahlungswinkel 120°
- Betriebsgerät im Leuchtgehäuse integriert
- Netzanschluss am Betriebsgerät
- Schutzart IP20

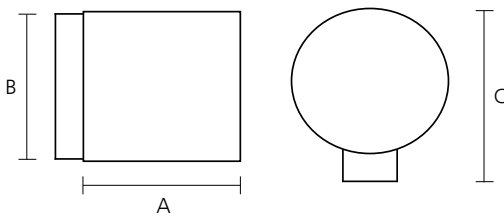

Artikelnummer	Leistung [W]	Lichtstrom [lm]	Farbtemperatur [K]	Farbwiedergabe [Ra]	Material	Abmessungen A x B x C [mm]
ND-KT-9-827-D	9	900	2700	80	Glas	170 x 180 x 200
ND-KT-18-827-D	18	2450	2700	80	Glas	170 x 180 x 200

NOVA MIRA WALL IP65

WANDANBAULEUCHE FÜR
AUSSENFASSADE
DIREKT- / INDIREKTSTRAHLEND
VERSCHIEDENE OBERFLÄCHEN
MEHRERE OPTIKEN
HOCHWERTIGES GEHÄUSE

Option: Dimmbar DALI



*Beispielfoto



- NOVA MIRA WALL IP65
- Wandanbau
- Zur Beleuchtung von Außenfassaden geeignet
- Leuchtgehäuse aus Aluminium-Druckguss
- Extra klares, gehärtetes Glas 6mm Siebdruck
- Dichtungen geschlossenzelliger EPDM-Kautschuk
- Edelstahlschrauben A2
- Oberflächen UV-stabile Polyesterpulverbeschichtung mit Korrosionsschutzbehandlung
- Rotationssymmetrische Lichtverteilung DOWN / DOWN-UP
- Unterschiedliche Ausstrahlwinkel, auch kombinierbar
- Treiber integriert
- 220-240Vac 50/60Hz
- Schutzklasse I
- Schutzart IP65/66

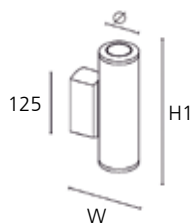

LVK - DOWN

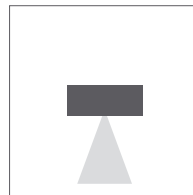

LVK - DOWN-UP

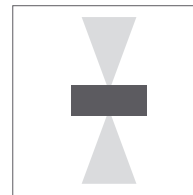

*Farben (bei Bestellung angeben)



Artikelnummer	Leistung [W]	Lichtstrom [lm]	Lichtverteilung	Ausstrahlwinkel [°]	Farbtemperatur [K]	Abmessungen H x W x ø [mm]	IP-Schutz
AW-8-75-830-XX	8	723	DOWN	10 / 26 / 56	3000	220 x 129 x 75	65
AW-8-75-840-XX	8	752	DOWN	10 / 26 / 56	4000	220 x 129 x 75	65
AW-8-8-75-830-XX	8 + 8	1446	UP-DOWN	10+10 / 26+26 / 56+56 / 10+56	3000	220 x 129 x 75	65
AW-8-8-75-830-XX	8 + 8	1504	UP-DOWN	10+10 / 26+26 / 56+56 / 10+56	4000	220 x 129 x 75	65
AW-17-140-830-XX	17	1523	DOWN	16 / 29 / 48	3000	320 x 193 x 140	66
AW-17-140-840-XX	17	1583	DOWN	16 / 29 / 48	4000	320 x 193 x 140	66
AW-17-16-140-830-XX	17 + 16	3046	UP-DOWN	16+16 / 29+29 / 48+48 / 16+48	3000	320 x 193 x 140	66
AW-17-16-140-840-XX	17 + 16	3166	UP-DOWN	16+16 / 29+29 / 48+48 / 16+48	4000	320 x 193 x 140	66

Um den Ausstrahlwinkel zu bestimmen, ergänzen Sie bitte das XX in der Artikelnummer mit den entsprechenden Ausstrahlwinkeln.

*Um die Farbe der Leuchte zu bestimmen, ergänzen Sie bitte die Artikelnummer mit der entsprechenden Farbe.



NOVA NOT





SoccerCenter VS
Die Fußballarena für alle Fußballer Bayerns

Ensinger

BayWa
SoccerCenter VS
Die Fußballarena für alle Fußballer Bayerns

NOVA ELECTRA ATEX LEUCHE III

ZONE 2/22

Ex II 3G Ex ec IIC T6 Gc

Ex II 3D Ex tc IIIC T85°C Dc IP66

GEHÄUSE UV-STABIL, BRUCHSICHER,
GEFROSTETE ABDECKUNG



RoHS



RISIKO
GRUPPE
0

850°

IK
10

IP
66

KLASSE
I

50.000
h

Ra
>82

COS PHI
0,98

TDH
< 10%

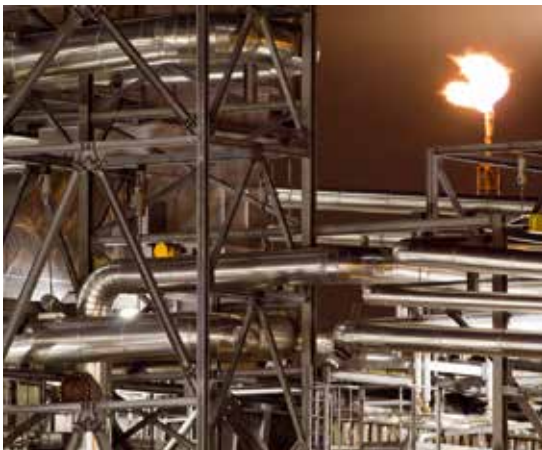

- NOVA ELECTRA ATEX LEUCHE III
- Feuchtraumleuchte für die Beleuchtung von explosionsgefährdeten Bereichen der Zonen 2 bzw. 22 von Außen- und Innenräumen
- Leuchtengehäuse aus Polycarbonat, UV-stabil und bruchsicher
- Gehäuse Farbe grau
- Gefrostete Abdeckung aus Polycarbonat
- Rostfreie Edelstahlverschlüsse mit integrierter Diebstahlsicherung
- Silikonfrei, auch für Lackierbetriebe
- Geeignet für Zentralbatterie
- Ausstrahlwinkel 140°
- Lichtstromrückgang 50.000h bei 25°C (L80/B10)
- Temperaturbereich -25°C bis +55°C
- TC Temperatur 40°C
- Stoßfestigkeit IK10
- Durchverdrahtet mit einer internen 3-poligen Leuchten-Anschlussklemme
- Lieferung mit zwei ATEX-Kabelverschraubungen (inkl. einem Blindstopfen)
- Eingangsspannung 176-240V AC/DC
- Brandschutzzeichen "D" nach DIN EN60598-2-24, VDE0711-2-24
- Geeignet für folgende Bereiche:
EX-Zone Gas: Ex II 3G Ex ec IIC T6 Gc
EX-Zone Staub: Ex II 3D Ex tc IIIC T85°C Dc IP66
- Austauschbare Komponenten
- Garantie 7 Jahre
- nicht dimmbar
- Notstromtauglich

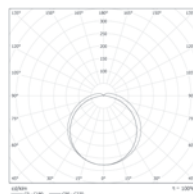

NOVA ELECTRA ATEX LEUCHE III

Artikelnummer	Leistung [W]	Lichtstrom netto [lm]	Farbtemperatur [K]	Gewicht [kg]	Abmessungen L x B x H [mm]
ND-K-AT-1500-53-840-ZONE 2-22	53	7280	4000	3,7	1572 x 145 x 111

NOVA NOT LEUCHTE NEL-3

NEL-3 NOTLEUCHTE
ERKENNUNGSWEITE 25m
EINZELBATTERIELEUCHTE 3h
FÜR WAND- UND DECKENAUFBAU



*Beispielfoto



- NOVA NOT LEUCHTE NEL-3
- NEL-3 Notleuchte
- Erkennungsweite 25m zul. Umgebungstemperatur +5...+25°C
- Einzelbatterieleuchte 3h
- für Wand- und Deckenaufbaumontage
- Selbsttest
- für Dauer- und Bereitschaftsschaltung
- Leuchtmittel LED
- Werkstoff des Gehäuse Kunststoff
- Gehäusefarbe weiß
- Schutzklasse II
- Schutzart IP54
- Nennbetriebsdauer 3h
- Leuchte ist ENEC geprüft
- eine Batterie enthalten
- Chemische Zusammensetzung der Batterie Nickel-Metal Hydride, aufladbar

NOVA NOT LEUCHTE NEL-3

Artikelnummer	Nettogewicht [g]	Anzahl Batterien	Batteriegewicht [g]	Verpackungseinheit	Verpackung Masse H x L x B [mm]
KA-NEL-3-NOTLEUCHTE	798	1	52	1	52 x 285 x 198

NOVA CAPELLA





NOVA CAPELLA BEAM II

FLUTLICHTSTRAHLER MODULAR
AUFGEBAUT
PATENTIERTE, ELEGANTE LEUCHE
GEHÄUSE AUS DRUCKGUSS
KEINE LICHTVERSCHMUTZUNG
FÜR FUSSBALL UND FLUGPLÄTZE
GEEIGNET



RoHS

RISIKO
GRUPPE
0

IP
66

IK 08

COS PHI
0,95

100.000
h

Ra
70/80/90



- NOVA CAPELLA BEAM II
- Patentierter Flutlichtstrahler, direkt strahlend
- Für eine flächige Ausleuchtung von Sportplätzen, Stadien, große Industriebereiche, und Flugplätze etc.
- Hohe Effizienz 145-170lm/W
- Gehäuse aus Aluminium, Farbe grau
- Rotationssymmetrischer Ausstrahlwinkel mit 20°, 40°, 60°, asymmetrisch, A60, A60W, A70, A70W
- Jedes Modul vertikal 80° und horizontal 180° drehbar, dadurch präzisere Licht Einstellung möglich
- Umgebungstemperatur ta -40 bis +55°C
- Schutzart IP66
- IK08
- Hochwertige LEDs Lumileds 5050
- Input Voltage: AC90-305V / AC108-528V
- Power Efficiency > 0.95
- Betriebsgerät von Inventronic, Meanwell, Sosen, dimmbar 0-10V, DALI, DMX, clo, Zigbee
- Drahtlose Steuerung verfügbar
- Windlast Klasse 17 (56.1-61.2m/s, 240kg/m²)
- 5 Jahre Garantie
- Zur präzisen Einstellen hat jedes Modul ein patentiertes Winkellineal
- ULOR = 0 bei horizontaler Ausrichtung der LED Module

600W / 720W

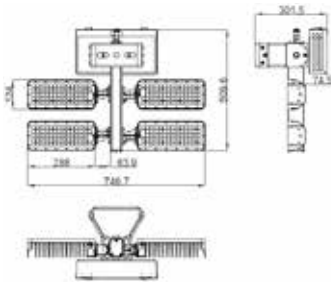

900W / 1080W

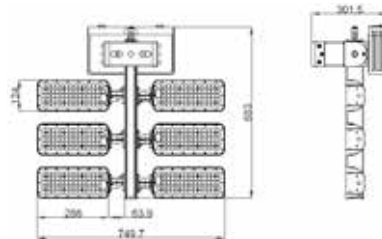

1200W / 1440W

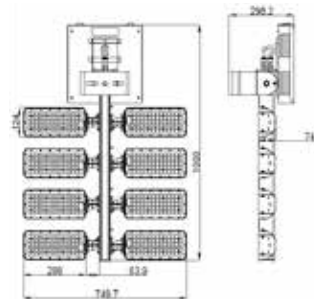

1500W / 1800W

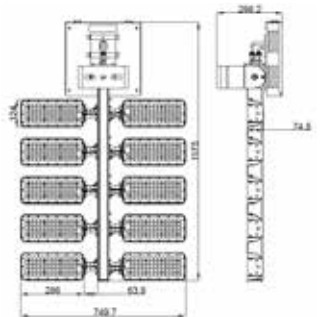

Artikelnummer	Leistung [W]	Lichtstrom [lm]	Farbtemperatur [K]	Anzahl Module	Lichtverteilung	Abmessungen A x B x C [mm]	Gewicht [kg]
NB-SG-EG-600-A-740	600	870.000	4000	4	asymmetrisch	749,7 x 509,9 x 301,5	15,86
NB-SG-EG-720-S-740	720	122.4000	4000	4	symmetrisch	749,7 x 509,9 x 301,5	15,86
NB-SG-EG-900-A-740	900	130.500	4000	6	asymmetrisch	749,7 x 683 x 301,5	20,79
NB-SG-EG-1080-S-740	1080	183.600	4000	6	symmetrisch	749,7 x 683 x 301,5	20,79
NB-SG-EG-1200-A-740	1200	174.000	4000	8	asymmetrisch	749,7 x 1000 x 298,2	28,36
NB-SG-EG-1440-S-740	1440	244.800	4000	8	symmetrisch	749,7 x 1000 x 298,2	28,36
NB-SG-EG-1500-A-740	1500	217.500	4000	10	asymmetrisch	749,7 x 1175 x 298,2	33,68
NB-SG-EG-1800-S-740	1800	306.000	4000	10	symmetrisch	749,7 x 1175 x 298,2	33,68

Den Strahler gibt es auch in den Farbtemperaturen 3000K, 5000K, 5700K, 6500K. Bitte ersetzen Sie in der Artikelnummer die Zahl -740 mit -735 für 3500K, etc.

NOVA CAPELLA TYP 120

INDUSTRIESTRAHLER
FÜR DIE BELEUCHTUNG VON
GROSSEN INDUSTRIEBEREICHEN,
FLUGHÄFEN, DOCKS UND
SPORTPLÄTZEN
HOHE EFFIZIENZ 140 lm/W
EINFACHES DESIGN UND EINFACHE
WARTUNG

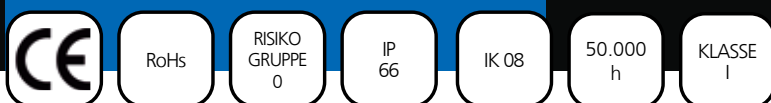

- NOVA CAPELLA FLOOD TYP 120
- Anbaustrahler, direkt strahlend
- Für eine flächige Ausleuchtung von großen Industriebereichen, Flughäfen, Docks und Sportplätzen
- Hochleistungsstrahler
- Leuchtgehäuse aus reinem Aluminium für gute Wärmeableitung
- Farbe Oberfläche pulverbeschichtet schwarz
- Einfache Montage durch Eckklammern
- Leuchtenabdeckung Glas
- Lichtstromrückgang 50.000h
- Schutzart IP66
- IK08
- Nennspannung 220-240V - 50/60Hz
- Schutzklasse SK I

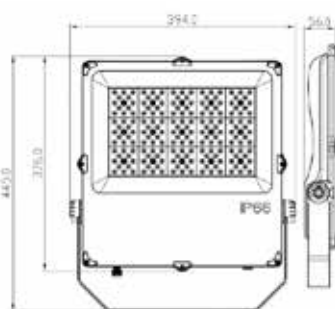

120°

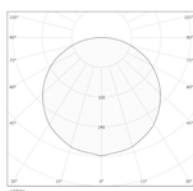

30°

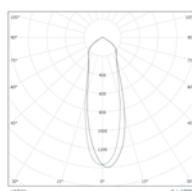

Artikelnummer	Leistung [W]	Lichtstrom [lm]	Farbtemperatur [K]	Farbwiedergabe [Ra]	Effizienz [lm/W]	Abmessungen L x B x H [mm]
NBF-30-200-840-120	30	3900	4000	> 80	130	200 (242) x 169 x 51
NBF-50-282-840-120	50	6550	4000	> 80	130	282 (290) x 204 x 52
NBF-100-300-840-120	100	13000	4000	> 80	130	300 (364) x 278 x 52
NBF-150-325-840-120	150	20400	4000	> 80	136	325 (394) x 394 x 56
NBF-200-376-840-120	200	28000	4000	> 80	140	376 (445) x 394 x 56
NBF-300-428-840-120	300	42000	4000	> 80	140	428 (497) x 394 x 58

Um den Ausstrahlwinkel zu bestimmen, ergänzen Sie bitte die Artikelnummer mit -120 oder -30.

NOVA CAPELLA FLOOD TYP FL

INDUSTRIE- UND FASSADENSTRAHLER
BELEUCHTUNG VON INDUSTRIE-
UND SPORTBEREICHEN
ANSTRAHLUNG VON FASSADEN
EINSTELLUNG FARBTEMPERATUREN
ÜBER DIP-SCHALTER



RoHS

RISIKO
GRUPPE
0

IP
66

IK 08

50.000
h

KLASSE
I



- NOVA CAPELLA FLOOD TYP FL
- Anbaustrahler, direkt strahlend
- Für eine flächige Ausleuchtung von großen Industriebereichen, Flughäfen, Docks und Plätzen
- Hochleistungsstrahler
- Leuchtengehäuse aus Aluminium-Druckguss
- Farbe Oberfläche pulverbeschichtet schwarz
- Leuchtenabdeckung Temperglas
- Ausstrahlwinkel symmetrisch 120°
- Lichtstromrückgang 50.000h
- Umgebungstemperatur t_a -30 bis +50°C
- Schutzart IP66
- IK08
- Nennspannung 220-240V - 50/60Hz
- Überspannungsschutz 10kV
- Schutzklasse SK I
- Lieferung mit 1,5m Zuleitung
- Farbtemperaturen 3500K / 4500K / 6000K bei MC-Modellen per DIP-Schalter einstellbar

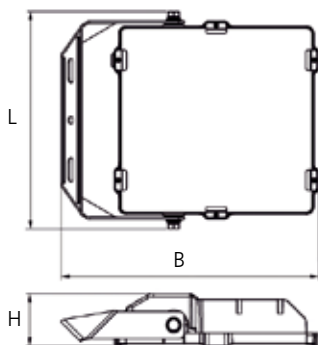

Artikelnummer	Leistung [W]	Lichtstrom [lm]	Farbtemperatur [K]	Farbwiedergabe [Ra]	Gewicht [kg]	Abmessungen L x B x H [mm]
GS-50-300-8MC	50	5.500 - 6.200	3500 / 4500 / 6000	> 80	2,1	300 x 240 x 69
GS-100-335-8MC	100	12.000 - 13.100	3500 / 4500 / 6000	> 80	3,5	335 x 295 x 71
GS-150-375-8MC	150	18.500 - 20.100	3500 / 4500 / 6000	> 80	4	375 x 320 x 75
GS-200-400-8MC	200	24.200 - 26.700	3500 / 4500 / 6000	> 80	5	400 x 345 x 78
GS-300-464-8MC	300	36.700 - 41.500	3500 / 4500 / 6000	> 80	8,4	464 x 410 x 83

Die Farbtemperaturen 3500K / 4500K / 6000K kann per DIP-Schalter eingestellt werden. Der Lichtstrom ändert sich je nach gewählter Farbtemperatur.

NOVA CAPELLA FLOOR II

BODENSTRAHLER FÜR AKZENTBELEUCHTUNG UND FASSADEN INSZENIERUNG DREH- UND SCHWENKBAR ALLE FARBTEMPERATUREN, ZWEIFARBIG ODER VOLLFARBIG RGBWW

Option: Dimmung



RoHS

RISIKO GRUPPE 0

IK 10

IP 67

KLASSE II

50.000 hrs

Ra >80



- NOVA CAPELLA FLOOR II
- Bodenstrahler, direkt strahlend
- Zur Beleuchtung von wegen, Plätzen, Bäumen, Fassaden, Logos, Skulpturen
- Montage Einbau in den Boden. Es ist auf ausreichend Drainage ohne stehendes Wasser zu achten
- Leuchtgehäuse aus Aluminium
- Einbauhülse inklusiv aus Polyamid
- Außenring aus Edelstahl geschliffen und passiviert
- Abdeckung gehärtetes ESG klar oder statiniert (12mm dick)
- Bis 2,5 t belastbar pro Rad
- Anschluss mit freien Leitungsenden 0,5m, 3x1,5mm²
- Zubehör: Abdeckkuppel, Blendraster, rutschhemmendes Glas
- 220V - 240V / 50Hz - 60Hz
- Ausstrahlwinkel starr 38°
- Lichtstromrückgang 50.000h
- Schutzart IP 67
- IK10
- SK II

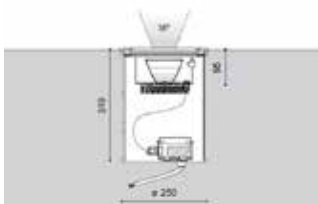

Artikelnummer	Leistung [W]	Lichtstrom [lm]	Farbtemperatur [K]	Ausstrahlwinkel [°]	Gehäuse	Abmessungen Einbau D x H [mm]	Maß Außen D x H [mm]	Gewicht [kg]
LB-11-230-830	11	1.950	3000	38	Aluminium	210 x 270	230 x 270	3,2
LB-10-230-840	10	2.000	4000	38	Aluminium	210 x 270	230 x 270	3,2
LB-31-260-830	31	4.240	3000	38	Aluminium	250 x 310	260 x 310	3,8
LB-31-260-840	31	4.440	4000	38	Aluminium	250 x 310	260 x 310	3,8

NOVA TYP





grün
erleben

MAUCH



NOVA TYP 500 MINI

ZHAGA KONFORM
BETRIEBSGERÄT PHILIPS XITANIUM
DALI, NFC, CLOu
HALBNACHTSCHALTUNG
WERKZEUGLOS REVISIONIERBAR

Option: Smart City Lösung mit Zhaga Sockel für Montage von Sensoren oder Kommunikationsmodulen für zentrale Lichtsteuerungssysteme



RoHS

ENEC

KLASSE II

IK 10

IP 66

ULOR 0%

>100.000 h

DALI

ZAHGA

OPTION Ra 80



75°

80°

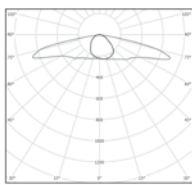
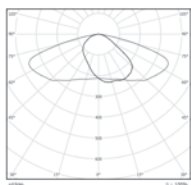

- NOVA TYP 500 MINI
- Klassische Straßenleuchte, modular aufgebaut
- Zhaga konforme austauschbare LED Module und Vorschaltgerät
- LED von Cree XPG3 oder XTE
- Werkzeuglos nach oben zu öffnen
- Ohne weiteres Zubehör als Mastansatz- oder Mastaufsatzleuchte einsetzbar
- Integrierter Mastflansch für Zopfmaße 42-60 oder 60-79 mm
- Neigungswinkel einstellbar: +15°, +10°, +5°, 0°, -5°, -10°, -15°
- Leuchtengenhäuse aus pulverbeschichtetem Aluminiumdruckguss
- Farbe Leuchtengenhäuse in RAL 9007
- Wärmeabtransport über Kühlstege von LED Modul an Leuchtengenhäuse, keine aktiven Kühlkomponenten erforderlich
- Multilayer Lichtverteilung über integriertes Linsensystem
- Linsenplatten Zhaga Standard, Baugröße 2x2 Linsen
- Linsenplatten austauschbar und 90° drehbar
- ULOR 0%
- Vorschaltgerät Philips Xitanium, frei programmierbar, Zhaga konform
- DALI Eingang zur benutzerspezifischen Programmierung
- NFC Schnittstelle zur kabellosen, benutzerspezifischen Programmierung im spannungslosen Zustand
- Benutzerprogrammierbare, integrierte elektronische Zeit/Dimm-Funktion zur Halbnachtschaltung
- Benutzeraktivierbare, integrierte Konstantlichtstromregelung (CLOu)
- Benutzeraktivierbarer, integrierter Überhitzungsschutz mittels Leistungsreduzierung
- Benutzeraktivierbare, integrierte Lebensdauerüberwachung des LED Moduls
- Stromversorgung AC 202-254V
- Mit integriertem Überspannungsschutz 6 kV oder 10 kV mit ÜSS Baustein
- Nutzungsdauer LED 100.000h bei L90 B10
- Nutzungsdauer Treiber 100.000h bei max. 70°C Betriebstemperatur, Ausfallrate 0,01% pro 1.000h
- IK 09
- Schutzart IP66
- Schutzklasse II (SK I als Option)
- Die Leuchte ist komplett montiert, vorkonfiguriert und betriebsfertig inkl. Anschlusskabel
- Option: Smart City Lösung Vorschaltgerät wird über integrierte DALI Schnittstelle an übergeordnete Smart City Lösung oder an externe Sensoren angeschlossen. Leuchte mit Standard Zhaga Sockel.

Lichtmasten auf Anfrage lieferbar.

Artikelnummer	Leistung [W]*	Lichtstrom [lm]*	Farbtemperatur [K]	Farbwiedergabe [Ra]	Bestückung Zhaga Buch 15 Bauart	Anzahl LED	Treiber	Maße L x B x H [mm]	Gewicht [kg]
500MINI-16LED-40W-7X0	33	4.326	3000 / 4000	70	2x4 DA, mit 2x8 LED	16	40W	544 x 239 x 95	5,4
500MINI-24LED-40W-7X0	40	5.244	3000 / 4000	70	2x6 DA, mit 2x12 LED	24	40W	544 x 239 x 95	5,4
500MINI-24LED-100W-7X0	50	6.555	3000 / 4000	70	2x6 DA, mit 2x12 LED	24	100W	544 x 239 x 95	5,4
500MINI-32LED-100W-7X0	67	8.780	3000 / 4000	70	2x8 DA, mit 2x16 LED	32	100W	544 x 239 x 95	5,4

*) abhängig vom eingestellten Lichtstrom. Maximale Bestromung 700 mA. Messung mit Ausstrahlwinkel 75°.

Um die Farbtemperatur zu bestimmen, ersetzen Sie das X in der Artikelnummer mit der entsprechenden Nummer: X = 3 für 3000K; X = 4 für 4000K. Um den Ausstrahlwinkel zu bestimmen, ergänzen Sie die Artikelnummer am Ende mit -75 oder mit -80.

Option: Auf Anfrage ist die Leuchte mit der Farbwiedergabe Ra 80 erhältlich. Auf Anfrage ist das Leuchtengenhäuse in allen RAL und DB Farben erhältlich.

NOVA TYP 180 MIDI

ZHAGA KONFORM
BETRIEBSGERÄT PHILIPS XITANIUM
DALI, NFC, CLOu
HALBNACHTSCHALTUNG
WERKZEUGLOS REVISIONIERBAR

Option: Smart City Lösung mit Zhaga Sockel für Montage von Sensoren oder Kommunikationsmodulen für zentrale Lichtsteuerungssysteme



RoHS

ENEC

KLASSE I/II

IK 09

IP 66

ULOR 0%

>100.000 h

DALI

ZAHGA

OPTION Ra 80



75°

80°

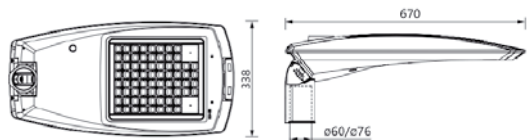
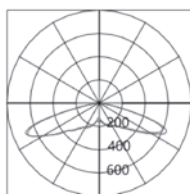
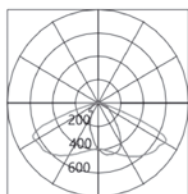

- NOVA TYP 180 MIDI
- Klassische Straßenleuchte, modular aufgebaut
- Zhaga konforme austauschbare LED Module und Vorschaltgerät
- LED von Cree XPG3 oder XTE
- Werkzeuglos nach oben zu öffnen
- Ohne weiteres Zubehör als Mastansatz- oder Mastaufsatzleuchte einsetzbar
- Integrierter Mastflansch für Zopfmaße 42-60 oder 60-79 mm
- Neigungswinkel einstellbar: +15°, +10°, +5°, 0°, -5°, -10°, -15°
- Leuchtengehäuse aus pulverbeschichtetem Aluminiumdruckguss
- Farbe Leuchtengehäuse in RAL 9007
- Wärmeabtransport über Kühlstege von LED Modul an Leuchtengehäuse, keine aktiven Kühlkomponenten erforderlich
- Multilayer Lichtverteilung über integriertes Linsensystem
- Linsenplatten Zhaga Standard, Baugröße 2x2 Linsen
- Linsenplatten austauschbar und 90° drehbar
- ULOR 0%
- Vorschaltgerät Philips Xitanium, frei programmierbar, Zhaga konform
- DALI Eingang zur benutzerspezifischen Programmierung
- NFC Schnittstelle zur kabellosen, benutzerspezifischen Programmierung im spannungslosen Zustand
- Benutzerprogrammierbare, integrierte elektronische Zeit/Dimm-Funktion zur Halbnachtschaltung
- Benutzeraktivierbare, integrierte Konstantlichtstromregelung (CLOu)
- Benutzeraktivierbarer, integrierter Überhitzungsschutz mittels Leistungsreduzierung
- Benutzeraktivierbare, integrierte Lebensdauerüberwachung des LED Moduls
- Stromversorgung AC 202-254 VAC
- Mit integriertem Überspannungsschutz 6 kV oder 10 kV mit ÜSS Baustein
- Nutzungsdauer LED 100.000h bei L90 B10
- Nutzungsdauer Treiber 100.000h bei max. 70°C Betriebstemperatur, Ausfallrate 0,01% pro 1.000h
- IK 09
- Schutzart IP66
- Schutzklasse II (SK I als Option)
- Die Leuchte ist komplett montiert, vorkonfiguriert und betriebsfertig inkl. Anschlusskabel
- Option: Smart City Lösung Vorschaltgerät wird über integrierte DALI Schnittstelle an übergeordnete Smart City Lösung oder an externe Sensoren angeschlossen. Leuchte mit Standard Zhaga Sockel.

Lichtmasten auf Anfrage lieferbar.

Artikelnummer	Leistung [W]*	Lichtstrom [lm]*	Farbtemperatur [K]	Farbwiedergabe [Ra]	Bestückung Zhaga Buch 15 Bauart	Anzahl LED	Treiber	Maße L x B x H [mm]	Gewicht [kg]
180MIDI-48LED-150W-7X0	105	12.000	3000 / 4000	70	4x6 DA, mit 4x12 LED	48	150W	670 x 338 x 151	10
180MIDI-64LED-150W-7X0	140	16.000	3000 / 4000	70	4x8 DA, mit 4x16 LED	64	150W	670 x 338 x 151	10

*) abhängig vom eingestellten Lichtstrom. Maximale Bestromung 700 mA. Messung mit Ausstrahlwinkel 75°.

Um die Farbtemperatur zu bestimmen, ersetzen Sie das X in der Artikelnummer mit der entsprechenden Nummer: X = 3 für 3000K; X = 4 für 4000K. Um den Ausstrahlwinkel zu bestimmen, ergänzen Sie die Artikelnummer am Ende mit -75 oder mit -80.

Option: Auf Anfrage ist die Leuchte mit der Farbwiedergabe Ra 80 erhältlich. Auf Anfrage ist das Leuchtengehäuse in allen RAL und DB Farben erhältlich.

NOVA TYP 300 MIDI

HOHE EFFIZIENZ 170 lm/W
LICHTSTROM BIS 33000 lm
GEHÄUSE IN VIER BAUGRÖSSEN
ZHAGA KONFORM
DALI

Option: Aluminium Leuchtgehäuse
Seewasserresistent



RoHS

ENEC

KLASSE
I/II

IK
10

IP
66

POWER
0%

>100.000
h

DALI

ZAHGA

OPTION
Ra 80

COS PHI
0,96



LVK 3

LVK 4

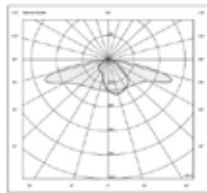
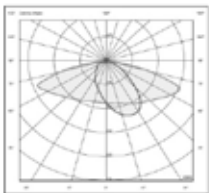

- NOVA TYP 300 MIDI
- Klassische Straßenleuchte
- Zhaga konforme austauschbare LED Module und Vorschaltgerät
- Ohne weiteres Zubehör als Mastansatz- oder Mastaufsatzleuchte einsetzbar
- Integrierter Mastflansch für Zopfmaße 60 oder 76 mm
- Neigungswinkel einstellbar: +15°, +10°, +5°, 0°, -5°, -10°, -15°
- Leuchtgehäuse aus pulverbeschichtetem Aluminiumdruckguss
- Farbe Leuchtgehäuse in RAL 9023
- Multilayer Lichtverteilung über integriertes Linsensystem
- Linsenplatten Zhaga Standard
- Linsenplatten austauschbar und 90° drehbar
- DALI D4i
- Treiber von Philips, Tridonic, Inventronic, Osram, Philips SR, Tridonic D4i
- Stromversorgung 220-240VAC; 50-60 Hz
- Mit integriertem Überspannungsschutz 10 kV mit 10 kA
- Nutzungsdauer LED 100.000h bei L90 B10
- IK 10
- Schutzart IP66
- Schutzklasse I / II
- Die Leuchte ist komplett montiert, vorkonfiguriert und betriebsfertig inkl. Anschlusskabel
- Option: Ra 80
- Option: Aluminium Leuchtgehäuse Seewasserresistent

Lichtmasten auf Anfrage lieferbar.

Artikelnummer	Leistung [W]*	Lichtstrom [lm]*	Farbtemperatur [K]	Anzahl LED	Effizienz [lm/W]	Maße L x B x H [mm]	Gewicht [kg]
300MIDI-12-16LED-20W-7X0	20	2900 / 3100 / 3300	2700 / 3000 / 4000	12-16	145 / 155 / 165	384 (465)x251x106.1	4,5
300MIDI-12-16LED-40W-7X0	40	5800 / 6200 / 6600	2700 / 3000 / 4000	12-16	145 / 155 / 165	384 (465)x251x106.1	4,5
300MIDI-36-54LED-60W-7X0	60	9000 / 9300 / 10200	2700 / 3000 / 4000	36-54	150 / 155 / 170	450 (531)x259x111	6,5
300MIDI-36-54LED-80W-7X0	80	12000 / 12400 / 13200	2700 / 3000 / 4000	36-54	150 / 155 / 170	450 (531)x259x111	6,5
300MIDI-48-72LED-120W-7X0	120	18000 / 18600 / 20400	2700 / 3000 / 4000	48-72	150 / 155 / 170	605 (710.9)x311x116.8	8,5
300MIDI-72-108LED-170W-7X0	170	25500 / 26350 / 28050	2700 / 3000 / 4000	72-108	150 / 155 / 165	747 (862.7)x361x129	10,5
300MIDI-72-108LED-200W-7X0	200	30000 / 31000 / 33000	2700 / 3000 / 4000	72-108	150 / 155 / 165	747 (862.7)x361x129	10,5

*) abhängig vom eingestellten Lichtstrom. Maximale Bestromung 700 mA.

Um die Farbtemperatur zu bestimmen, ersetzen Sie das X in der Artikelnummer mit der entsprechenden Nummer: X = 2 für 2700K X = 3 für 3000K; X = 4 für 4000K. Option: Auf Anfrage ist die Leuchte mit der Farbwiedergabe Ra 80 oder Seewasserresistent erhältlich.

NOVA TYP 600 MINI

ZHAGA KONFORM
BETRIEBSGERÄT PHILIPS XITANIUM
DALI, NFC, CLOu
HALBNACHTSCHALTUNG
WERKZEUGLOS REVISIONIERBAR

Option: Smart City Lösung mit Zhaga Sockel für Montage von Sensoren oder Kommunikationsmodulen für zentrale Lichtsteuerungssysteme



70°

80°

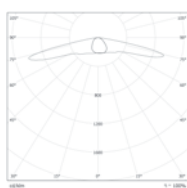
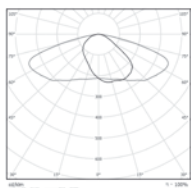

- NOVA TYP 600 MINI
 - Klassische Straßenleuchte, modular aufgebaut
 - Zhaga konforme austauschbare LED Module und Vorschaltgerät
 - LED von Cree XPG3 oder XTE
 - Werkzeuglos nach oben zu öffnen
 - Ohne weiteres Zubehör als Mastansatz- oder Mastaufsatzleuchte einsetzbar
 - Integrierter Mastflansch für Zopfmaße 42-60 oder 60-79 mm
 - Neigungswinkel einstellbar: +15°, +10°, +5°, 0°, -5°, -10°, -15°
 - Leuchtengenhäuse aus pulverbeschichtetem Aluminiumdruckguss
 - Farbe Leuchtengenhäuse in RAL 9007
 - Wärmeabtransport über Kühlstege von LED Modul an Leuchtengenhäuse, keine aktiven Kühlkomponenten erforderlich
 - Multilayer Lichtverteilung über integriertes Linsensystem
 - Linsenplatten Zhaga Standard, Baugröße 2x2 Linsen
 - Linsenplatten austauschbar und 90° drehbar
 - ULOR 0%
 - Vorschaltgerät Philips Xitanium, frei programmierbar, Zhaga konform
 - DALI Eingang zur benutzerspezifischen Programmierung
 - NFC Schnittstelle zur kabellosen, benutzerspezifischen Programmierung im spannungslosen Zustand
 - Benutzerprogrammierbare, integrierte elektronische Zeit/Dimm-Funktion zur Halbnachtschaltung
 - Benutzeraktivierbare, integrierte Konstantlichtstromregelung (CLOu)
 - Benutzeraktivierbarer, integrierter Überhitzungsschutz mittels Leistungsreduzierung
 - Benutzeraktivierbare, integrierte Lebensdauerüberwachung des LED Moduls
 - Stromversorgung AC 202-254V
 - Mit integriertem Überspannungsschutz 6 kV oder 10 kV mit ÜSS Baustein
 - Nutzungsdauer LED 100.000h bei L90 B10
 - Nutzungsdauer Treiber 100.000h bei max. 70°C Betriebstemperatur, Ausfallrate 0,01% pro 1.000h
 - IK 09
 - Schutzart IP66
 - Schutzklasse II (SK I als Option)
 - Die Leuchte ist komplett montiert, vorkonfiguriert und betriebsfertig inkl. Anschlusskabel
 - Windangriffsfläche 0,1m²
 - Option: Smart City Lösung Vorschaltgerät wird über integrierte DALI Schnittstelle an übergeordnete Smart City Lösung oder an externe Sensoren angeschlossen. Leuchte mit Standard Zhaga Sockel.
- Lichtmasten auf Anfrage lieferbar.

Artikelnummer	Leistung [W]*	Lichtstrom [lm]*	Farbtemperatur [K]	Farbwiedergabe [Ra]	Bestückung Zhaga Buch 15 Bauart	Anzahl LED	Treiber	Maße D x H [mm]	Gewicht [kg]
600MINI-24LED-40W-7X0	38	4.950	3000 / 4000	70	2x6 DA, mit 2x12 LED	24	40W	520 x 260 x 112	4,8

*) abhängig vom eingestellten Lichtstrom. Maximale Bestromung 700 mA.

Um die Farbtemperatur zu bestimmen, ersetzen Sie das X in der Artikelnummer mit der entsprechenden Nummer: X = 3 für 3000K; X = 4 für 4000K.

Um den Ausstrahlwinkel zu bestimmen, ergänzen Sie die Artikelnummer am Ende mit -75 oder mit -80.

Option: Auf Anfrage ist die Leuchte mit der Farbwiedergabe Ra 80 erhältlich. Auf Anfrage ist das Leuchtengenhäuse in allen RAL und DB Farben erhältlich.

NOVA TYP 290E

Die Leuchtenserie ist eine Leuchtenfamilie technischer Straßenleuchten in der klassischen Bauform „Kofferleuchte“. Die Leuchtenserie ist modular nach dem Baukastenprinzip aufgebaut. Alle Module sind aufeinander abgestimmt und lassen sich beliebig miteinander kombinieren.

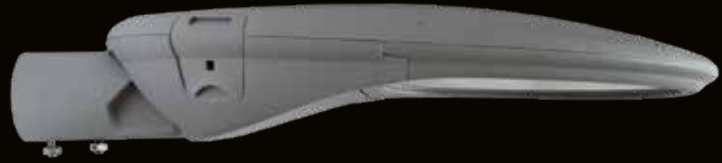

RoHS

ENEC

KLASSE II

IK 08/10

IP 66

ULOR 0%

>100.000 h

DIMMBAR

COS PHI 0,98

TDH < 6%



- NOVA TYP 290E
 - Klassische Straßenleuchte, modular aufgebaut
 - Zhaga konforme austauschbare LED Module und Vorschaltgerät
 - LED von Cree XPG3 oder XTE
 - Zweiteiliges Gehäuse ist werkzeuglos nach oben zu öffnen
 - Ohne weiteres Zubehör als Mastansatz- oder Mastaufsatzleuchte einsetzbar
 - Integrierter Mastflansch für Zopfmaße 42-60 oder 60-79 mm
 - Neigungswinkel einstellbar: +15°, +10°, + 5°, 0°, -5°, -10°, -15°
 - Leuchtengehäuse aus pulverbeschichtetem Aluminiumdruckguss zur besseren Wärmeausleitung
 - Farbe Leuchtengehäuse in RAL 9007
 - Multilayer Lichtverteilung über integriertes Linsensystem
 - Linsenplatten Zhaga Standard, Baugröße 2x2 Linsen
 - Linsenplatten austauschbar und 90° drehbar
 - ULOR 0%
 - Vorschaltgerät Philips Xitanium, frei programmierbar, Zhaga konform
 - DALI Eingang zur benutzerspezifischen Programmierung
 - NFC Schnittstelle zur kabellosen, benutzerspezifischen Programmierung im spannungslosen Zustand
 - Benutzerprogrammierbare, integrierte elektronische Zeit/Dimm-Funktion zur Halbnachtschaltung
 - Benutzeraktivierbare, integrierte Konstantlichtstromregelung (CLOu)
 - Benutzeraktivierbarer, integrierter Überhitzungsschutz mittels Leistungsreduzierung
 - Benutzeraktivierbare, integrierte Lebensdauerüberwachung des LED Moduls
 - Stromversorgung AC 202-254V
 - Mit integriertem Überspannungsschutz 6 kV oder 10 kV mit ÜSS Baustein
 - Nutzungsdauer LED 100.000h bei L90 B10
 - Nutzungsdauer Treiber 100.000h bei max. 70°C Betriebstemperatur, Ausfallrate 0,01% pro 1.000h
 - IK 10 (Gehäuse), IP 08 (Abdeckglas)
 - Schutzart IP66
 - Schutzklasse II (SK I als Option)
 - Die Leuchte ist komplett montiert, vorkonfiguriert und betriebsfertig inkl. Anschlusskabel
- Lichtmasten auf Anfrage lieferbar.

Artikelnummer	Leistung [W]*	Lichtstrom [lm]*	Farbtemperatur [K]	Farbwiedergabe [Ra]	Bestückung Zhaga Buch 15 Bauart	Anzahl LED	Treiber	Maße D x H [mm]	Gewicht [kg]
290E-24LED-40W-7X0	38	4.950	3000 / 4000	70	2x6 DA, mit 2x12 LED	24	40W	520 x 260 x 115	5,2

*) abhängig vom eingestellten Lichtstrom. Maximale Bestromung 700 mA.

Um die Farbtemperatur zu bestimmen, ersetzen Sie das X in der Artikelnummer mit der entsprechenden Nummer: X = 3 für 3000K; X = 4 für 4000K.

NOVA TYP 290D

Die Leuchtenserie ist eine Leuchtenfamilie technischer Straßenleuchten in der klassischen Bauform „Kofferleuchte“. Die Leuchtenserie ist modular nach dem Baukastenprinzip aufgebaut. Alle Module sind aufeinander abgestimmt und lassen sich beliebig miteinander kombinieren.

Bis 18.000 lm

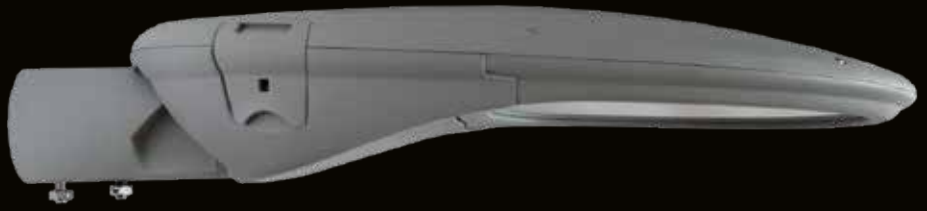

RoHS

ENEC

KLASSE II

IK 08/10

IP 66

ULOR 0%

>100.000 h

DIMMBAR

COS PHI 0,98

TDH < 6%



- NOVA TYP 290D
- Klassische Straßenleuchte, modular aufgebaut
- Zhaga konforme austauschbare LED Module und Vorschaltgerät
- LED von Cree XPG3 oder XTE
- Zweiteiliges Gehäuse ist werkzeuglos nach oben zu öffnen
- Ohne weiteres Zubehör als Mastansatz- oder Mastaufsatzleuchte einsetzbar
- Integrierter Mastflansch für Zopfmaße 42-60 oder 60-79 mm
- Neigungswinkel einstellbar: +15°, +10°, +5°, 0°, -5°, -10°, -15°
- Leuchtengenhäuse aus pulverbeschichtetem Aluminiumdruckguss zur besseren Wärmeausleitung
- Farbe Leuchtengenhäuse in RAL 9007
- Multilayer Lichtverteilung über integriertes Linsensystem
- Linsenplatten Zhaga Standard, Baugröße 2x2 Linsen
- Linsenplatten austauschbar und 90° drehbar
- ULOR 0%
- Vorschaltgerät Philips Xitanium, frei programmierbar, Zhaga konform
- DALI Eingang zur benutzerspezifischen Programmierung
- NFC Schnittstelle zur kabellosen, benutzerspezifischen Programmierung im spannungslosen Zustand
- Benutzerprogrammierbare, integrierte elektronische Zeit/Dimm-Funktion zur Halbnachtschaltung
- Benutzeraktivierbare, integrierte Konstantlichtstromregelung (CLOu)
- Benutzeraktivierbarer, integrierter Überhitzungsschutz mittels Leistungsreduzierung
- Benutzeraktivierbare, integrierte Lebensdauerüberwachung des LED Moduls
- Stromversorgung AC 202-254V
- Mit integriertem Überspannungsschutz 6 kV oder 10 kV mit ÜSS Baustein
- Nutzungsdauer LED 100.000h bei L90 B10
- Nutzungsdauer Treiber 100.000h bei max. 70°C Betriebstemperatur, Ausfallrate 0,01% pro 1.000h
- IK 10 (Gehäuse), IP 08 (Abdeckglas)
- Schutzart IP66
- Schutzklasse II (SK I als Option)
- Die Leuchte ist komplett montiert, vorkonfiguriert und betriebsfertig inkl. Anschlusskabel
- Option: Smart City Lösung Vorschaltgerät wird über integrierte DALI Schnittstelle an übergeordnete Smart City Lösung oder an externe Sensoren angeschlossen. Leuchte mit Standard Zhaga Sockel.

Lichtmasten auf Anfrage lieferbar.

Artikelnummer	Leistung [W]*	Lichtstrom [lm]*	Farbtemperatur [K]	Farbwiedergabe [Ra]	Anzahl LED	Treiber	Maße L x B x H [mm]	Gewicht [kg]
290D-48LED-100W-7X0	100	12.500	3000 / 4000	70	48	100W	705 x 340 x 250	9,5
290D-64LED-110W-7X0	105	13.125	3000 / 4000	70	64	110W	705 x 340 x 250	9,5
290D-64LED-165W-7X0	135	16.875	3000 / 4000	70	64	165W	705 x 340 x 250	9,5
290D-80LED-165W-7X0	165	20.625	3000 / 4000	70	72	165W	705 x 340 x 250	9,5

*) abhängig vom eingestellten Lichtstrom. Maximale Bestromung 700 mA.

Um die Farbtemperatur zu bestimmen, ersetzen Sie das X in der Artikelnummer mit der entsprechenden Nummer: X = 3 für 3000K; X = 4 für 4000K.

NOVA TYP 290B

Die Leuchtenserie ist eine Leuchtenfamilie technischer Straßenleuchten in der klassischen Bauform „Kofferleuchte“. Die Leuchtenserie ist modular nach dem Baukastenprinzip aufgebaut. Alle Module sind aufeinander abgestimmt und lassen sich beliebig miteinander kombinieren.

Bis 8.250 lm



- NOVA TYP 290B
 - Klassisches, zeitloses Design einer Kofferleuchte mit moderner Funktionalität einer LED-Straßenleuchte
 - LED-Light-Engine CREE, Linsensystem und Kühlkörper in LED-Modul integriert
 - Werkzeuglos nach oben zu öffnen
 - Ansatz- oder Aufsatzmontage ohne weiteres Zubehör
 - integrierter Mastflansch für Zopfmaße 42 - 60 mm bzw. 60 - 76 mm, Neigungswinkel einstellbar: +15°, +10°, +5°, 0°, -5°, -10°, -15°
 - Leuchtengehäuse aus Aluminium-Druckguss
 - Pulverbeschichtung RAL 9007
 - Leuchtenabdeckung aus ESG (Einscheibensicherheitsglas)
 - IK 10 (Gehäuse) und IK 08 (Abdeckglas)
 - Windangriffsfläche 0,2 m²
 - Schutzart IP66
 - Schutzklasse II
 - Philips Xitanium, frei programmierbar
 - benutzeraktivierbarer 1-10V-Eingang zur analogen Dimmung
 - DALI-Eingang zur benutzerspezifischen Programmierung
 - benutzerprogrammierbare, integrierte elektronische Zeit/Dimm-Funktion zur Halbnachtschaltung
 - Leistungsreduzierung über Schaltader zur Halbnachtschaltung
 - benutzeraktivierbare, integrierte Konstantlichtstromregelung (CLOu)
 - benutzeraktivierbarer, integrierter Überhitzungsschutz mittels Leistungsreduzierung
 - benutzeraktivierbare, integrierte Lebensdauerüberwachung des LED-Moduls
 - Stromversorgung AC 120 - 277V
 - Spannungsschutz mit Surge Protection Device: 6kV (10kV SK1)
 - Nutzungsdauer Treiber: 100.000h bei max. 70°C Betriebstemperatur und bis zu 10% Ausfallrate
 - Nutzungsdauer LED: 100.000h bei 90% Lichtstrom bis zu 10% Ausfallrate
 - Lieferumfang der Leuchte komplett montiert, vorkonfiguriert und betriebsfertig inkl. max. 10 m Anschlusskabel
- Lichtmasten auf Anfrage lieferbar.

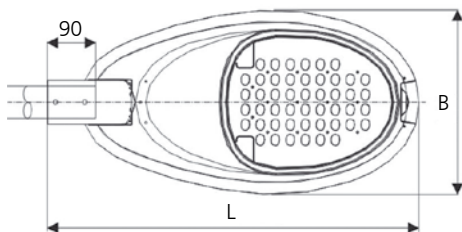

Artikelnummer	Leistung [W]*	Lichtstrom [lm]*	Farbtemperatur [K]	Farbwiedergabe [Ra]	Anzahl LED	Treiber	Maße L x B x H [mm]	Gewicht [kg]
290B-28LED-100W-740	58	7.000	4000	70	28	100W	694x 343 x 190	9,5

*) abhängig vom eingestellten Lichtstrom. Maximale Bestromung 700 mA.

NOVA TYP 260B

HÄNGELEUCHE FÜR MONTAGE AN
SEIL ODER BOGEN
GEHÄUSE AUS ALUMINIUM-
DRUCKGUSS



RoHS

ENEC

KLASSE II

IK 08

IP 66

ULOR 0%

>100.000 h

DIMMBAR

COS PHI 0,98

TDH <6%



- NOVA TYP 260B
- Seil-/Bogenhängeleuchte, modular aufgebaut
- Gehäuse aus Aluminiumdruckguss, lässt sich nach unten klappend öffnen
- Für die Seilmontage wird die Leuchte mit einer Edelstahl Hängekonsole geliefert, für die Bogenmontage mit einer Gewindemuffe
- Zur besseren Wärmeausleitung besteht das Gehäuse aus Aluminiumdruckguss, mit innen liegendem Kühlkörper aus Al
- Pulverbeschichtung RAL 9007, beschichtet auf Epoxydharzbasis für höchste mechanische und chemische Widerstandsfähigkeit
- Unterschiedliche Linsen für verschiedenen Ausstrahlwinkel
- ULOR 0%
- IK 09 (Gehäuse)
- Schutzart IP66
- Schutzklasse II
- Philips Xitanium, frei programmierbar
- benutzeraktivierbarer 1-10V-Eingang zur analogen Dimmung
- DALI-Eingang zur benutzerspezifischen Programmierung
- benutzerprogrammierbare, integrierte elektronische Zeit/Dimm-Funktion zur Halbnachtschaltung
- Leistungsreduzierung über Schaltader zur Halbnachtschaltung
- benutzeraktivierbare, integrierte Konstantlichtstromregelung (CLOu)
- benutzeraktivierbarer, integrierter Überhitzungsschutz mittels Leistungsreduzierung
- benutzeraktivierbare, integrierte Lebensdauerüberwachung des LED-Moduls
- Stromversorgung AC 120 - 277V
- Nutzungsdauer Treiber: 100.000h bei max. 70°C Betriebstemperatur und bis zu 10% Ausfallrate
- Nutzungsdauer LED: 100.000h bei 90% Lichtstrom bis zu 10% Ausfallrate
- Lieferumfang der Leuchte komplett montiert, vorkonfiguriert und betriebsfertig
- Zubehör für Seil- oder Bogenhängung

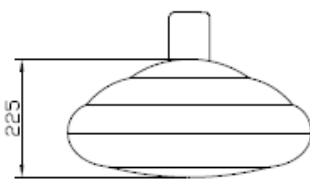
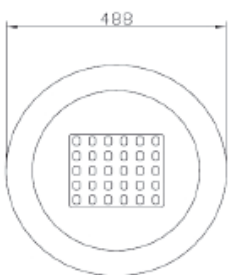

75°

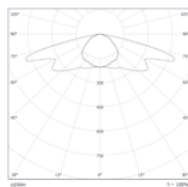

Artikelnummer	Leistung [W]	Lichtstrom [lm]	Farbtemperatur [K]	Farbwiedergabe [Ra]	Anzahl LED	Maße H x D [mm]	Gewicht [kg]
260B-24LED-75W-7X0	50	6.250	3000/4000	75	24	255 x 488	9,5
260B-36LED-100W-7X0	67	8.375	3000/4000	75	32	255 x 488	9,5

Um die Farbtemperatur zu bestimmen, ersetzen Sie das X in der Artikelnummer mit der entsprechenden Zahl z.B. X = 3 für 3000K.

NOVA TYP 400

ZHAGA KONFORM
DEKORATIVE STRASSENLEUCHTEN
BETRIEBSGERÄT PHILIPS XITANIUM
HIGH QUALITY LED MODUL VON CREE
GLASZYLINDER KLAR ODER OPAL

Option: Smart City Lösung



75°

80°

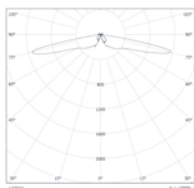
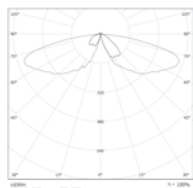

- NOVA TYP 400
- Dekorative Mastaufsatzleuchte, modular aufgebaut
- Zhaga konforme separat austauschbare LED Module und Vorschaltgerät
- High Quality LED von Cree XPG3
- Passend für 76mm und 60mm Mastzöpfe
- Gehäuse besteht aus pulverbeschichtetem Aluminiumblech
- Farbe Leuchtengehäuse in DB 703
- Glaszylinder hochtransparent oder opal besteht aus UV stabilem PMMA
- Multilayer Lichtverteilung über integriertes Linsensystem
- Linsenplatten Zhaga Standard, Baugröße 2x2 Linsen
- Linsenplatten austauschbar und 90° drehbar
- ULOR 0%
- LED Module an innenliegendem Kühlkörper befestigt. Wärme wird über Konvektion auf das Gehäuse übertragen
- Keine aktiven Kühlkomponenten erforderlich
- Vorschaltgerät Philips Xitanium, frei programmierbar, Zhaga konform
- DALI Eingang zur benutzerspezifischen Programmierung im spannungslosen Zustand
- NFC Schnittstelle zur kabellosen, benutzerspezifischen Programmierung im spannungslosen Zustand
- Benutzerprogrammierbare, integrierte elektronische Zeit/Dimmfunktion zur Halbnachtschaltung
- Benutzeraktivierbare, integrierte Konstantlichtstromregelung (CLOu)
- Benutzeraktivierbarer, integrierter Überhitzungsschutz mittels Leistungsreduzierung
- Benutzeraktivierbare, integrierte Lebensdauerüberwachung des LED Moduls
- Stromversorgung AC 202-254V
- Mit integriertem Überspannungsschutz 6 kV oder 10 kV mit ÜSS Baustein
- Nutzungsdauer LED 100.000h bei L90 B10
- Nutzungsdauer Treiber 100.000h bei max. 70°C Betriebstemperatur, Ausfallrate 0,01% pro 1.000h
- IK 09
- Schutzart IP66
- Schutzklasse II (SK I als Option)
- Die Leuchte ist komplett montiert, vorkonfiguriert und betriebsfertig inkl. Anschlusskabel
- Option: Smart City Lösung Vorschaltgerät wird über integrierte DALI Schnittstelle an übergeordnete Smart City Lösung oder an externe Sensoren angeschlossen. Leuchte mit Standard Zhaga Sockel.

Lichtmasten auf Anfrage lieferbar.

Artikelnummer	Leistung [W]*	Lichtstrom [lm]*	Farbtemperatur [K]	Farbwiedergabe [Ra]	Bestückung Zhaga Buch 15 Bauart	Anzahl LED	Treiber	Maße D x H [mm]	Gewicht [kg]
400-16LED-40W-7X0	33	4.400	3000 / 4000	70	2x4 DA, mit 2x8 LED	16	40W	580 x 600	5,5

*) abhängig vom eingestellten Lichtstrom. Maximale Bestromung 700 mA. Für ein opales Abdeckglas ergänzen Sie bitte die Artikelnummer am Ende mit -opal. Um die Farbtemperatur zu bestimmen, ersetzen Sie das X in der Artikelnummer mit der entsprechenden Nummer: X = 3 für 3000K; X = 4 für 4000K. Um den Ausstrahlwinkel zu bestimmen, ergänzen Sie die Artikelnummer am Ende mit -75 oder mit -80.

Option: Auf Anfrage ist die Leuchte mit der Farbwiedergabe Ra 80 erhältlich. Auf Anfrage ist das Leuchtengehäuse in allen RAL und DB Farben erhältlich.

NOVA TYP GLOCKE

DEKORATIVE GLOCKEN LEUCHE
GEHÄUSE AUS RECYCELBAREM
ALUMINIUMDRUCKGUSS
AUSTAUSCHBARES LED MODUL
RAL FARBE AUF WUNSCH

Option: CLO

Option: programmierbare Nacht-
absenkung

Option: Bogen Ausleger



RoHs

ENEC

KLASSE
I/II

IP
65 / 68

>60.000
h

OPTION
CLO

OPTION
Ra>75



- NOVA TYP GLOCKE
 - Dekorative Straßenleuchte, modular aufgebaut
 - Leuchtgehäuse aus pulverbeschichtetem recycelbarem Aluminiumdruckguss
 - Farbe Leuchtgehäuse in RAL auf Wunsch
 - LED Modul austauschbar
 - Patentierte breitstrahlende Nano-Optik
 - Lichtanteil unterer Halbraum 100%
 - Schaltsteuerung/Dimmung 1-10V
 - Benutzerprogrammierbare, integrierte elektronische Zeit/Dimm-Funktion zur Halbnachtschaltung
 - Benutzeraktivierbare, integrierte Konstantlichtstromregelung (CLOu)
 - Mit integriertem Überspannungsschutz 4 kV, optional 10 kV
 - Betriebsspannung AC 160-270V
 - Rippelstrom 30%
 - Automatische Temperaturüberwachung
 - Nutzungsdauer LED 60.000h
 - Schutzart IP 65, Kabeldurchführung IP 68
 - Schutzklasse II (SK I als Option)
 - Die Leuchte ist komplett montiert, vorkonfiguriert und betriebsfertig inkl. Anschlusskabel
- Lichtmasten auf Anfrage lieferbar.

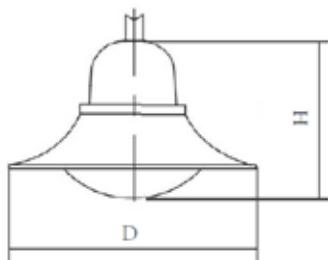

asymmetrisch

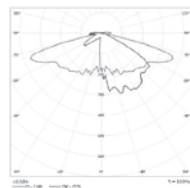

symmetrisch

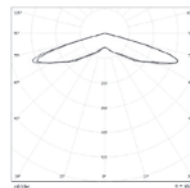

Artikelnummer	Leistung [W]	Lichtstrom [lm]	Farbtemperatur [K]	Farbwiedergabe [Ra]	Anzahl LED	Maße H x D [mm]	Gewicht [kg]
Glocke12-6LED-15W-7X0	15	1.764	3000/4000/5000/6000	75	6	490 x 480	5,4
Glocke16-8LED-19W-7X0	19	2.352	3000/4000/5000/6000	75	8	490 x 480	5,4
Glocke24-12LED-29W-7X0	29	3.528	3000/4000/5000/6000	75	12	490 x 480	5,4
Glocke24-16LED-39W-7X0	32	4.704	3000/4000/5000/6000	75	16	490 x 480	5,4

Um die Farbtemperatur zu bestimmen, ersetzen Sie das X in der Artikelnummer mit der entsprechenden Zahl z.B. X = 3 für 3000K.
Um den Ausstrahlwinkel zu bestimmen, ergänzen Sie die Artikelnummer am Ende mit -as für asymmetrisch oder sy für symmetrisch.

NOVA TYP POLLER N

LICHPOLLER MIT LAMELLEN
ZUR REDUZIERUNG DER
LICHTVERSCHMUTZUNG
HOCHWERTIGE MATERIALIEN
SCHLICHTES DESIGN

Option: DALI Dim



Standardfarben



- NOVA TYP POLLER N
- Lichtpoller in drei verschiedenen Größen
- Zur Beleuchtung von Wegen, Alleen, Parkplätzen, Parkanlagen, Gärten, etc.
- Standrohr aus Aluminium Strangpressprofil, Basis aus Aluminium Druckguss
- UV-stabile Pulverbeschichtung mit einer speziellen Korrosionsschutzbehandlung
- Poller wird mit einem hochbeständigen Technopolymer-Flansch geliefert
- Für eine stabile Verankerung auf unstablen Böden können Metallklammern separat bestellt werden
- Leuchtenkörper ist über einen Bajonettverschluss mit dem Mast verbunden

- Abdeckung aus transparentem, UV beständigem Polycarbonat GWT750
- Rotationssymmetrische Lichtverteilung
- Reflektorlamellen in zwei Ausführungen: X3 - Lamellen mit reduzierte Lichtverschmutzung PT - Lamellen mit regulärer Lichtverteilung
- EPDM-Gummi mit geschlossener Versiegelung
- Schrauben aus A2 Edelstahl
- Lichtabstrahlung 85 % in Richtung Boden zur Reduzierung der Lichtverschmutzung
- DALI dim auf Anfrage
- 220V - 240V / 50Hz - 60Hz
- Schutzart IP 65
- IK 08
- SK II

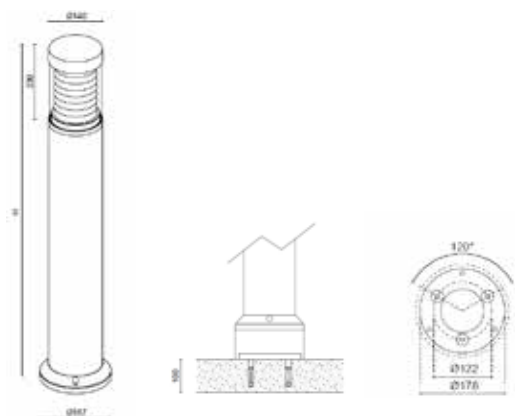

X3 - Lamellen
mit reduzierte Lichtverschmutzung

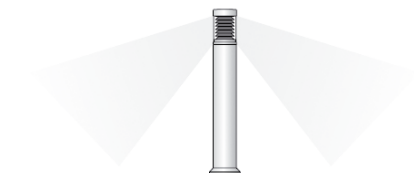

PT - Lamellen
mit regulärer Lichtverschmutzung

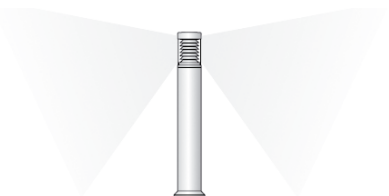

Artikelnummer	Leistung [W]	Lichtstrom [lm] bei 4000K	Lichtstrom [lm] bei 3000K	Farbtemperatur [K]	Farbwiedergabe Ra	Abmessungen Einbau H x D [mm]	IP Schutz
PN-460-25-8X0	25	1.200	1.150	3000 / 4000	80	460 x 140 (187)	65
PN-660-25-8X0	25	1.200	1.150	3000 / 4000	80	660 x 140 (187)	65
PN-1060-25-8X0	25	1.200	1.150	3000 / 4000	80	1060 x 140 (187)	65

Um die Reflektorlamellen zu bestimmen, ergänzen Sie bitte die Artikelnummer mit -X3 (reduzierte Lichtverschmutzung) oder mit -PT (reguläre Lamellen). Um die Farbtemperatur zu bestimmen, ersetzen Sie bitte das X in der Artikelnummer mit 3 für 3000K oder 4 für 4000K. Auf Anfrage ist der Poller in dimmbarer Ausführung DALI erhältlich.



RETRO FIT





RETRO FIT UMBAUSATZ

GEEIGNET FÜR DEN AUSTAUSCH
VON BESTANDSLEUCHTEN WIE
BEGA, VULKAN, SITECO, ABELE
UND GEIGER, ETC.

ZHAGA KONFORME LED UND LINSEN
PROGRAMMIERBARES
BETRIEBSGERÄT PHILIPS XITANIUM

DALI, NFC, CLOu
HALBNACHTSCHALTUNG

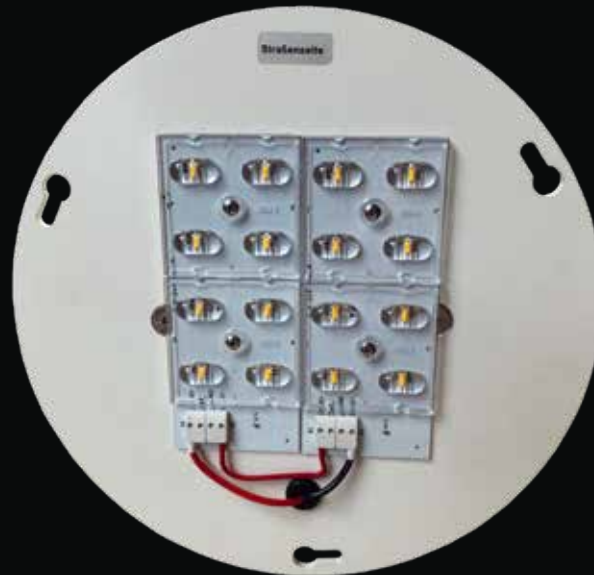

RoHS

ZAHGA

KLASSE II

DALI

IP 54

ULOR 0%

>100.000 h

OPTION Ra 80

DALI

kV 6 / 10



75°

80°

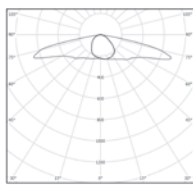
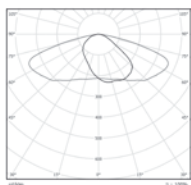

- LED Umbausatz für den Betrieb in Glocken- und Pilzleuchten geeignet
- Für die Beleuchtung von Straßen und Plätzen
- Umbausatz besteht aus einer Montagekonsole, einem LED Vorschaltgerät und zwei LED Modulen
- Zhaga konforme austauschbare LED Module, Linse und Vorschaltgerät, getrennt voneinander demontierbar
- LED von Cree XPG3 oder XTE
- Auf jeder LED Platine ist eine Linse montiert, die aus 4 Linseplatten 50x50 besteht.
- Multilayer Lichtverteilung über sekundäres Linsensystem
- Linseplatten Zhaga Standard, Baugröße 2x2 Linse
- Linseplatten austauschbar und 90° drehbar
- Mehrere Optiken für unterschiedliche Anwendungen
- ULOR 0%
- Vorschaltgerät Philips Xitanium, frei programmierbar, Zhaga konform
- DALI Eingang zur benutzerspezifischen Programmierung
- NFC Schnittstelle zur kabellosen, benutzerspezifischen Programmierung im spannungslosen Zustand
- Benutzerprogrammierbare, integrierte elektronische Zeit/Dimm-Funktion zur Halbnachtschaltung
- Benutzeraktivierbare, integrierte Konstantlichtstromregelung (CLOu)
- Benutzeraktivierbarer, integrierter Überhitzungsschutz mittels Leistungsreduzierung
- Benutzeraktivierbare, integrierte Lebensdauerüberwachung des LED Moduls
- Stromversorgung AC 200-254V
- Mit integriertem Überspannungsschutz 6 kV oder 10 kV mit ÜSS Baustein
- Nutzungsdauer LED 100.000h bei L90 B10
- Nutzungsdauer Treiber 100.000h bei max. 70°C Betriebstemperatur, Ausfallrate 0,01% pro 1.000h
- Exakte Maße der Abdeckmaske und der Montagekonsole sind vom Typ der Bestandsleuchte abhängig
- Montage entsprechend Umbauanleitung von einem Installationsfachbetrieb
- Lieferumfang: komplett montiert, vorkonfiguriert und betriebsfertig, inkl. Anschlusskabel

Sollten Sie einen Umbausatz für eine spezielle Leuchte benötigen, nehmen Sie Kontakt mit Novaday Nord auf. Für größere Stückzahlen werden Neuentwicklungen gemacht.

Artikelnummer	Leistung [W]*	Lichtstrom [lm]*	Farbtemperatur [K]	Farbwiedergabe [Ra]	Bestückung Zhaga Buch 15 Bauart	Anzahl LED	Treiber [W]
LED-UMBAU-16LED-40W-7X0	33	4.400	3000 / 4000	70	2x4 DA, mit 2x8 LED	16	40

*) abhängig vom eingestellten Lichtstrom. Maximale Bestromung 700 mA.

Um die Farbtemperatur zu bestimmen, ersetzen Sie das X in der Artikelnummer mit der entsprechenden Zahl z.B. X = 3 für 3000K.

Um den Ausstrahlwinkel zu bestimmen, ergänzen Sie die Artikelnummer am Ende mit -75 für oder mit -80.

Option: Auf Anfrage ist der Umbausatz mit der Farbwiedergabe Ra 80 erhältlich.

RETRO FIT ABDECKGLAS

ABDECKGLAS FÜR DIE LEUCHTEN
SITECO KLEINE UND GROSSE GLOCKE
VULKAN GABELLEUCHTE V 7586
HESS EBRO WANNENLEUCHTE
HESS EBRO DOMLEUCHTE
EINFACHE MONTAGE

Option: Neuentwicklung möglich



- Abdeckgläser für folgende Leuchten:
Siteco kleine und große Glocke
Vulkan Gabelleuchte V 7586
Hess Ebro Wannenleuchte
Hess Ebro Domleuchte
- Halbrundes Glas aus PVC
- Einfach Montage in bestehende Leuchte

Sollten Sie ein Abdeckglas für eine andere Leuchte benötigen, nehmen Sie Kontakt mit Novaday Nord auf. Für größere Stückzahlen werden Neuentwicklungen gemacht.

Beispiel Abdeckglas Siteco Große Glocke

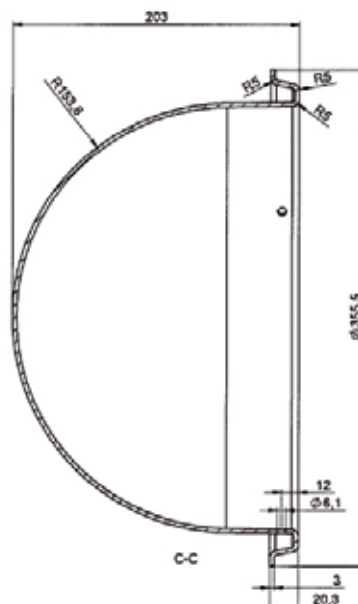
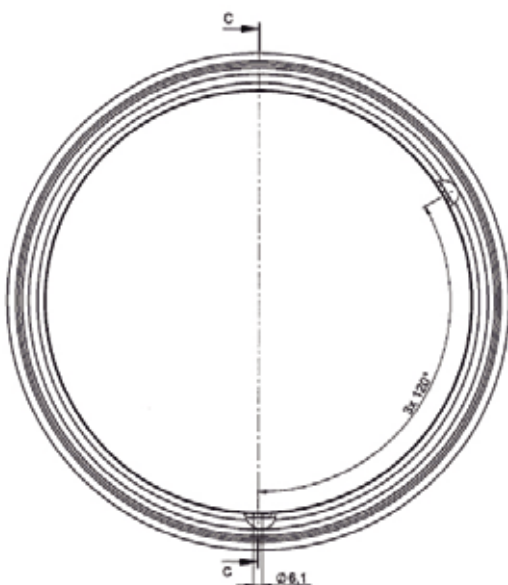





KONTAKT

NOVADAY NORD GMBH

Technologiepark
Am Krebsgraben 15
D-78048 Villingen-Schwenningen
Tel. +49 7721 99 36 940
Fax. +49 7721 99 36 941
e-mail: info@novadaynord.de

www.novadaynord.de