

NOVADAY NORD

Broschüre

LED-Beleuchtung
für Sportanlagen



Flutlicht-Hallenstrahler
Außen-Innenleuchten
LED-Technologie
Licht-Planung
Installation-Austausch

LED-BELEUCHTUNG FÜR SPORTANLAGEN

FLUTLICHTSTRAHLER UND HALLENLEUCHTEN

Geeignet für jede Sportart

Fußball, Tennis, Golf, Reiten, Volleyball, Hockey, etc.



Vorteile LED Beleuchtung

- Stromersparnis bis zu 70%
- Förderung durch BMU, DFB, DTB, Kommunen, u.a.
- Keine Wartung der Beleuchtungsanlage
- Volle Lichtleistung direkt beim Einschalten
- Optimale Ausleuchtung, Module einzeln einstellbar
- Lange Lebensdauer hochwertiger Leuchten



Was wir für Sie tun

- Lokaler Ansprechpartner, alles aus einer Hand
- Abklärung Normen
- Lichtplanung
- Beratung bei den Förderanträgen
- Marktführende Produkte
- Montage und Einstellung der Lichtmodule



LED Leuchten

Wir haben ein breites Portfolio an leistungsstarken Flutlichtstrahlern für Fußball-, Tennis- und Sportplätze, Reitanlagen und Stadien.

Für schwierige Montagebedingungen wiegt der leichteste Fluter 15kg und der Treiber kann extern untergebracht werden.



Das Unternehmen Novaday Nord

Wir unterstützen Kommunen, Unternehmen, Vereine und Privatpersonen bei der Umstellung auf eine neue LED-Beleuchtung. Wir planen neue Lichanlagen nach den Vorgaben der Sportstättenbeleuchtung DIN EN 12139. Unser Team kann Ihr Projekt, von Beginn bis hin zur Installation der Leuchten, betreuen.

WOLLEN SIE IHRE BELEUCHTUNG AUF LED UMSTELLEN?

Wir unterstützen Sie mit diesen Leistungen:

1. Bestandsaufnahme

Wir nehmen Ihre bestehende Lichtanlage und Leuchten vor Ort auf und erstellen ein maßgeschneidertes Angebot.

2. Professionelle Lichtplanung

Die erforderliche Lichtmenge wird nach Ihren Vorgaben, der Sehaufgabe und den Richtlinien, der jeweiligen DIN Norm geplant.

3. Amortisationsberechnung

Neue LED Lichtanlagen, mit passendem Steuerkonzept können bis zu 80% Strom einsparen. Je nach Nutzungsdauer amortisiert sich eine neue Lichtanlage in kürzester Zeit.

4. Anträge für Fördermittel

Alle Förderprogramme und Zuschüsse werden von uns regelmäßig gecheckt.
Wir unterstützen Sie bei der Wahl des richtigen Mittels und der Antragsstellung.

5. Finanzierungsmodelle

Energieeinsparungen ergeben sinnvolle Finanzierungen. Kostenfreier Zeitraum bis zur 1. Leasingrate, bei Lieferung und Installation vorab. Beratung durch unseren Partner.

6. Installation

Wir arbeiten bundesweit mit zuverlässigen Elektrikern zusammen. Projektplanung und Überwachung der Baustelle kann von uns übernommen werden.

7. Inbetriebnahme Lichtsteuerung

Die Ausrichtung der einzelnen Lichtmodule erfolgt anhand eines Plans. Die individuelle Justierung ermöglicht eine sehr gleichmäßige Ausleuchtung der zu beleuchtenden Fläche.

8. Müllentsorgung

Die Entsorgung des Mülls wird von uns organisiert und durchgeführt.
Sie erhalten einen Nachweis der Müllentsorgung.

NORM DIN EN 12193

Licht und Beleuchtung - Sportstättenbeleuchtung Beispiel Fussballplatz

Wettbewerbsniveau	Beleuchtungsklasse		
	I	II	III
International/National	*		
Regional	*	*	
Lokal	*	*	*
Training		*	*
Schulsport/Freizeitsport			*

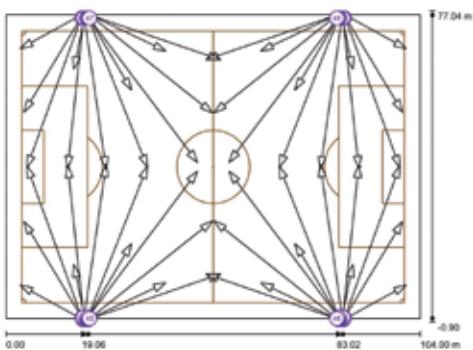
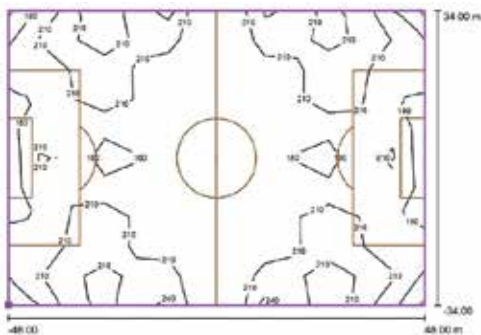
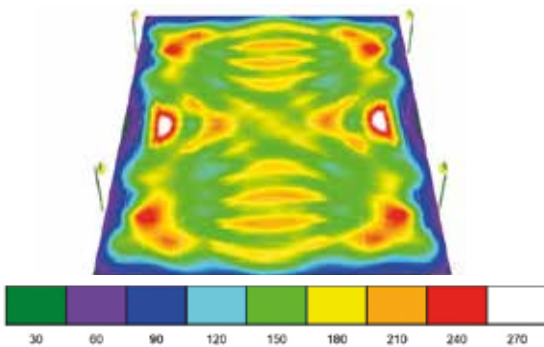

Norm DIN EN 12193

- Die DIN definiert die lichttechnischen Planungsdaten
Mittlere Beleuchtungsstärke E_m (lx)
Gleichmäßigkeit U_0 (E_{min}/E_m)
- Das Wettbewerbsniveau bestimmt die Beleuchtungsklasse.
- Je höher die Beleuchtungsklasse, desto höher ist das Beleuchtungsniveau und die Gleichmäßigkeit.

Parameter der Lichtberechnung Bsp. Fussballplatz

- Festlegung der Beleuchtungsklasse
 Beleuchtungsklasse I $E_m = 500\text{lx} / g_1=0,7$
 Beleuchtungsklasse II $E_m = 200\text{lx} / g_1=0,6$
 Beleuchtungsklasse III $E_m = 75\text{lx} / g_1=0,5$
- Anzahl und Höhe der Lichtmasten
- Traglast der Lichtmasten

Austausch der Bestandsleuchten

Die meisten Fußballplätze werden über vier oder sechs Lichtmasten beleuchtet. In der Regel reicht diese Anzahl an Lichtmasten aus, um einen Fußballplatz normgerecht mit der Beleuchtungsklasse II oder III auszuleuchten.

Gleichmäßigkeit

Mit den modular aufgebauten Flutlichtstrahlern wird eine höhere Gleichmäßigkeit erreicht, als von der Norm gefordert wird. Jedes einzelne Lichtmodul wird gezielt auf einen Punkt ausgerichtet, der in der Lichtberechnung festgelegt wurde. So wird der Platz nahezu gleichmäßig ausgeleuchtet.

FUSSBALLPLATZ, EISENBACH

Beleuchtungsklasse III ($E_m = 116\text{lx} / U_0 = 0,83$)

NOVA CAPELLA BEAM II, 6x Flutlichtstrahler 1440W, 6x Masten



FUSSBALLPLATZ, PFAFFENWEILER

Beleuchtungsklasse III ($E_m = 75\text{lx} / U_0 = 0,5$)

NOVA CAPELLA BEAM, 6x Flutlichtstrahler 1800W, 6x Masten



FUSSBALLPLATZ, GEISINGEN

Beleuchtungsklasse III ($E_m = 121\text{lx} / U_0 = 0,78$)

NOVA CAPELLA BEAM II, 8x Flutlichtstrahler 1080W, 4x Masten

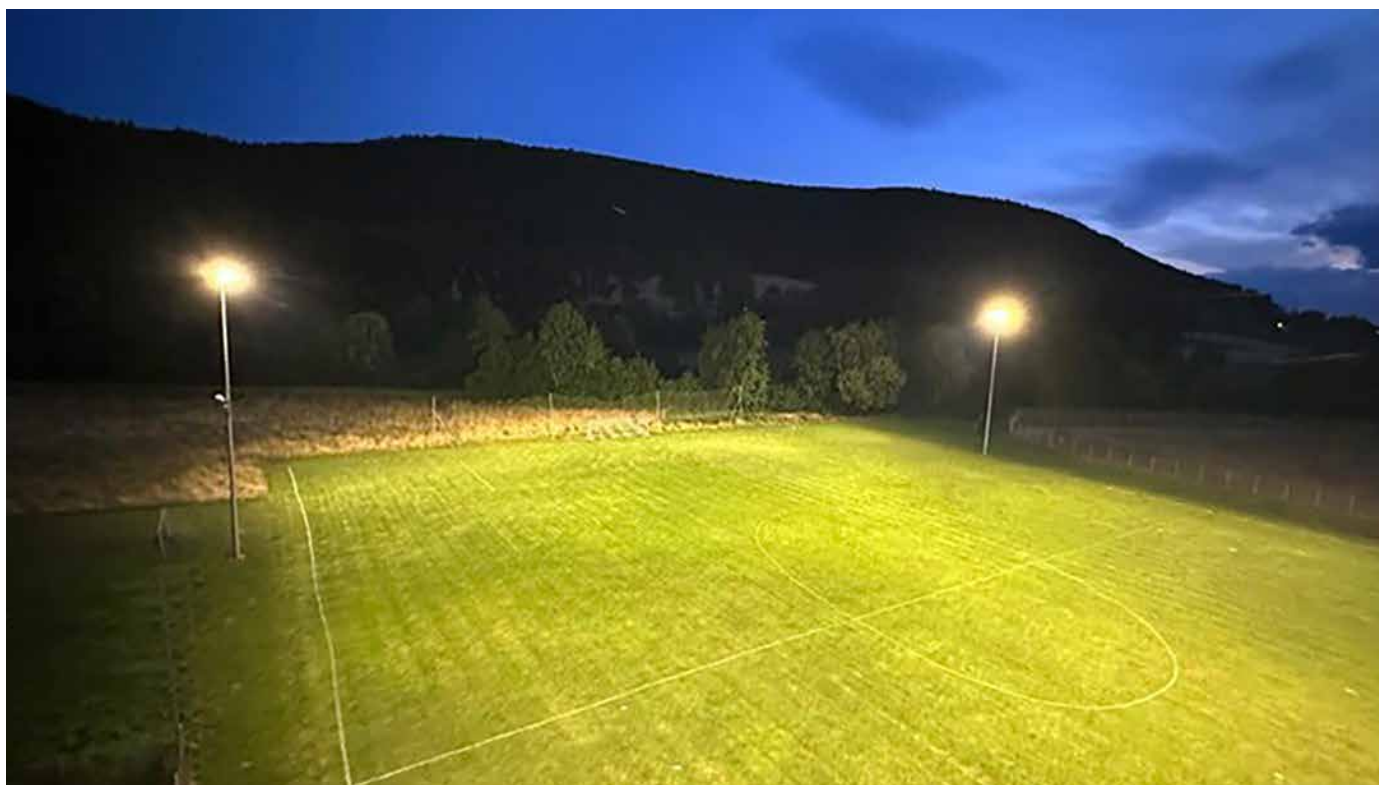

SOCCERCENTER VS, KÖNIGSFELD

Beleuchtungsklasse I ($E_m = 750\text{lx} / U_0 = 0,7$)

NOVA SIRIUS FLAT, 195W, dimmbar, 40 Stück, Halle 51x35m



REITHALLE MEDER, DAUCHINGEN

Beleuchtungsklasse II ($E_m = 300\text{lx} / U_0 = 0,6$)

NOVA SIRIUS H-Licht, 150W, dimmbar, 18 Stück, Halle 53x21m

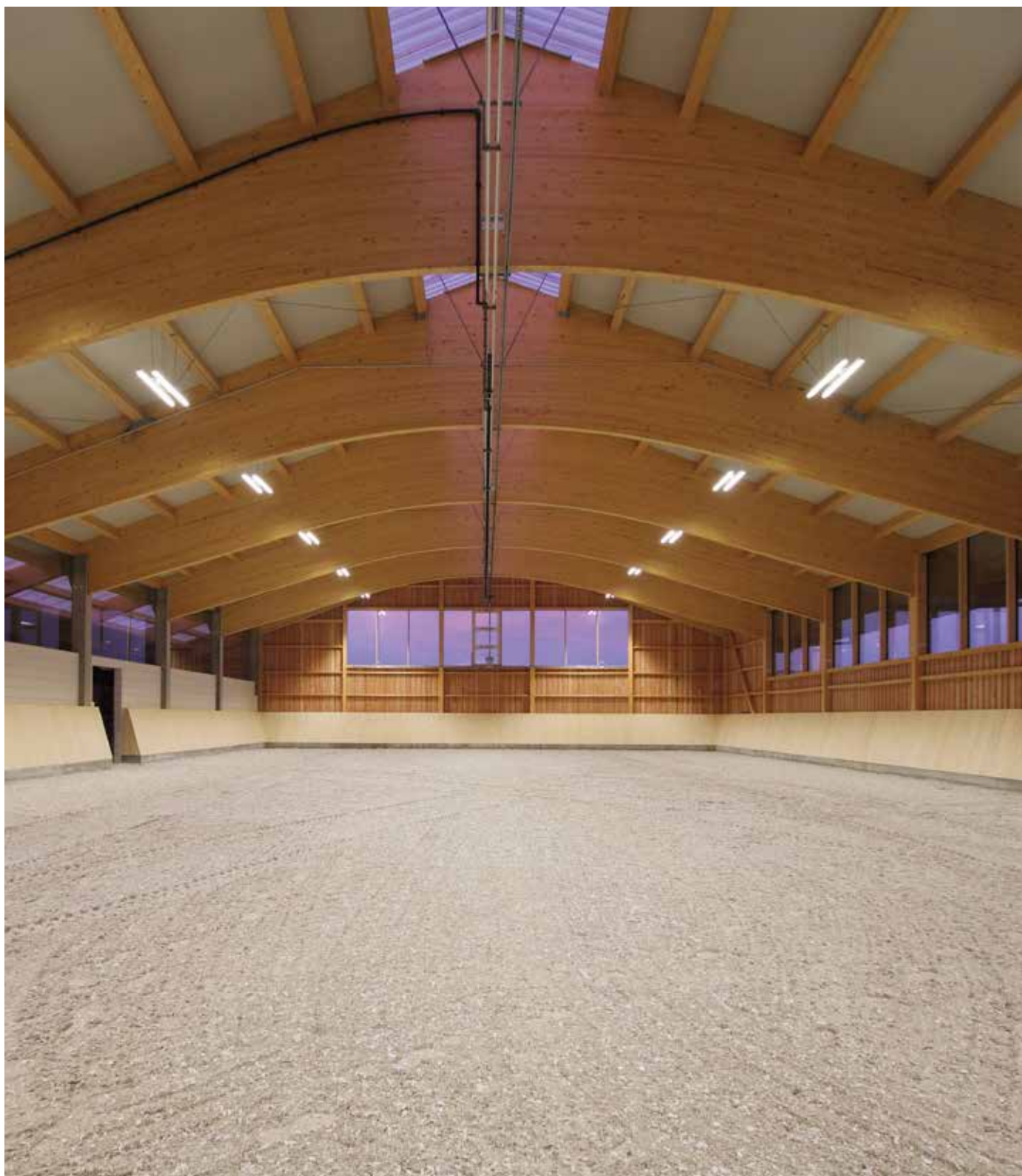

NOVA CAPELLA BEAM II

FLUTLICHTSTRAHLER MODULAR
AUFGEBAUT
PATENTIERTE, ELEGANTE LEUCHE
GEHÄUSE AUS DRUCKGUSS
KEINE LICHTVERSCHMUTZUNG
FÜR FUSSBALL UND FLUGPLÄTZE
GEEIGNET



RoHS

RISIKO
GRUPPE
0

IP
66

IK 08

COS PHI
0,95

100.000
h

Ra
70/80/90



- NOVA CAPELLA BEAM II
- Patentierter Flutlichtstrahler, direkt strahlend
- Für eine flächige Ausleuchtung von Sportplätzen, Stadien, große Industriebereiche, und Flugplätze etc.
- Hohe Effizienz 145-170lm/W
- Gehäuse aus Aluminium, Farbe grau
- Rotationssymmetrischer Ausstrahlwinkel mit 20°, 40°, 60°, asymmetrisch, A60, A60W, A70, A70W
- Jedes Modul vertikal 80° und horizontal 180° drehbar, dadurch präzisere Licht-Einstellung möglich
- Umgebungstemperatur ta -40 bis +55°C
- Schutzart IP66
- IK08
- Hochwertige LEDs Lumileds 5050
- Input Voltage: AC90-305V / AC108-528V
- Power Efficiency > 0.95
- Betriebsgerät von Inventronic, Meanwell, Sosen, dimmbar 0-10V, DALI, DMX, clo, Zigbee
- Drahtlose Steuerung verfügbar
- Windlast Klasse 17 (56.1-61.2m/s, 240kg/m²)
- 5 Jahre Garantie
- Zur präzisen Einstellen hat jedes Modul ein patentiertes Winkellineal

600W / 720W

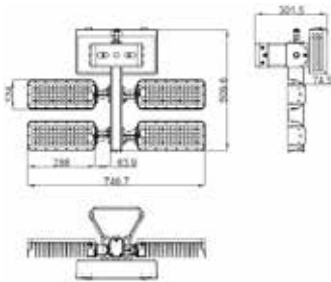

900W / 1080W

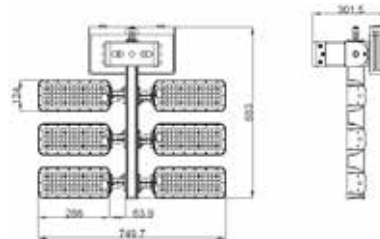

1200W / 1440W

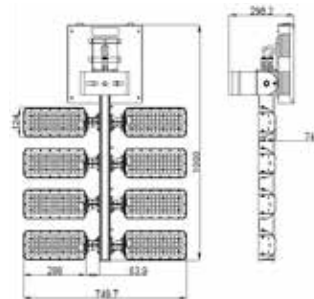

1500W / 1800W

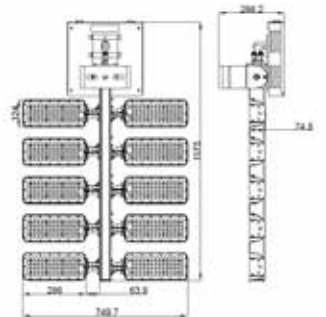

Artikelnummer	Leistung [W]	Lichtstrom [lm]	Farbtemperatur [K]	Anzahl Module	Lichtverteilung	Abmessungen A x B x C [mm]	Gewicht [kg]
NB-SG-EG-600-A-740	600	870.000	4000	4	asymmetrisch	749,7 x 509,9 x 301,5	15,86
NB-SG-EG-720-S-740	720	122.4000	4000	4	symmetrisch	749,7 x 509,9 x 301,5	15,86
NB-SG-EG-900-A-740	900	130.500	4000	6	asymmetrisch	749,7 x 683 x 301,5	20,79
NB-SG-EG-1080-S-740	1080	183.600	4000	6	symmetrisch	749,7 x 683 x 301,5	20,79
NB-SG-EG-1200-A-740	1200	174.000	4000	8	asymmetrisch	749,7 x 1000 x 298,2	28,36
NB-SG-EG-1440-S-740	1440	244.800	4000	8	symmetrisch	749,7 x 1000 x 298,2	28,36
NB-SG-EG-1500-A-740	1500	217.500	4000	10	asymmetrisch	749,7 x 1175 x 298,2	33,68
NB-SG-EG-1800-S-740	1800	306.000	4000	10	symmetrisch	749,7 x 1175 x 298,2	33,68

Den Strahler gibt es auch in den Farbtemperaturen 3000K, 5000K, 5700K, 6500K. Bitte ersetzen Sie in der Artikelnummer die Zahl -740 mit -735 für 3500K, etc.

NOVA SIRIUS FLAT II

HACCP ZERTIFIZIERT
FÜR FEUERGEFÄHRDETE BETRIEBE
UMGEBUNGSTEMPERATUR 60°C
ROBUSTES GEHÄUSE
BALLWURFSICHER
HOHE EFFIZIENZ

Option: Dimmbar DALI
Option: Präsenz- und Tageslichtsensor



*Beispielfoto



- NOVA SIRIUS FLAT II
- Leuchte für Logistik- oder Produktionsbereich, Sport- und Reithallen, Flughäfen, Einkaufszentren, etc.
- Anbau- oder Pendelleuchte
- Montage für Kettenabhängung, Wand- oder Deckenanbau
- Prüfung nach DIN EN 60598-2-24 und HACCP DIN 105000
- Leuchte kann in feuergefährdeten Betriebsstätten eingesetzt werden
- Gehäuse mit hoher Schlagfestigkeit IK10
- Farbe Leuchte RAL 9006 (weißaluminium) oder RAL 9011 (graphitschwarz)
- direkte Lichtverteilung 100°
- Lebensdauer (tq 25°C) 60.000 h (L85/B15) oder 110.000h (L75/B25)
- Langlebige LED von Cree JK
- Hochwertiger Treiber von MeanWell
- Schutzklasse I
- Schutzart IP65
- max. Umgebungstemperatur -40°C bis +60°C
- 100-277V AC, 50-60Hz
- Option: DALI dimmbar, Präsenz- und Tageslichtsensor

Zubehör

- Haltebügel
- Abdeckscheibe mit Befestigungssatz

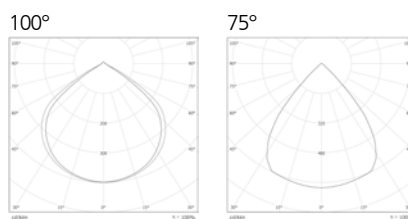
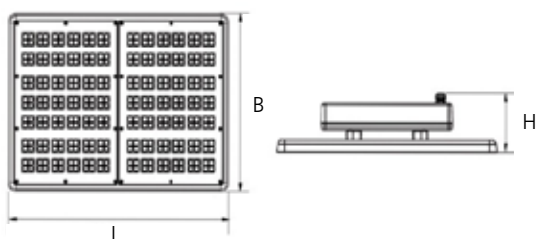

Artikelnummer	Leistung [W]	Lichtstrom [lm]	Farbtemperatur [K]	Farbwiedergabe [Ra]	Effizienz [lm/W]	Abmessungen L x B x H [mm]	Gewicht [kg]
PN-100-362-8X0	100	16900 / 17300 / 17000	3000 / 4000 / 6000	80	169 / 173 / 170	362 x 257 x 120	4,75
PN-150-415-8X0	150	25350 / 25650 / 25500	3000 / 4000 / 6000	80	169 / 170 / 170	415 x 310 x 120	5,0
PN-200-487-8X0	200	33800 / 34600 / 34000	3000 / 4000 / 6000	80	169 / 173 / 170	487 x 362 x 120	7,5
PN-300-720-8X0	300	50700 / 52200 / 51300	3000 / 4000 / 6000	80	169 / 174 / 171	720 x 365 x 120	8,7
PN-360-720-8X0	360	57240 / 59040 / 57600	3000 / 4000 / 6000	80	159 / 164 / 160	720 x 365 x 120	8,7

Um die Farbtemperatur zu bestimmen, ersetzen Sie bitte das X in der Artikelnummer für 3000K mit X=3, 4000K mit X=4 und für 6000K mit X=6.

Um den Ausstrahlwinkel zu bestimmen, ergänzen Sie bitte die Artikelnummer am Ende mit -100° oder -75°.

Option: Sollten Sie eine dimmbare Ausführung DALI benötigen, ergänzen Sie bitte die Artikelnummer mit DA.

NOVA ELECTRA FEUCHTRAUMLEUCHE B

BALLWURFSICHER

Option: DALI dimmbar



*Beispielfoto



RoHs

RISIKO
GRUPPE
0

650°

IK
10

IP
67

KLASSE
I

PF
>0,9

Ra
> 83

5 JAHRE
GARANTIE



- NOVA ELECTRA FEUCHTRAUMLEUCHE B
- Für den Einsatz in Sporthallen, öffentliche Bereiche, etc.
- LED-Feuchtraumleuchte ballwurfsicher, direkt strahlend
- Korrosionsbeständiges Leuchtengehäuse und opale Abdeckung aus Polycarbonat
- Ausstrahlungswinkel 30°, 60°, 90°, 120°
- Direktmontage an Decke
- Betriebsgerät in Leuchte integriert
- Schutzart IP67
- Schutzklasse I
- Je nach Raumhöhe wird empfohlen der Ausstrahlungswinkel wie folgt zu wählen:
 - 30° bei 13m - 20m
 - 60° bei 8m - 12m
 - 90° bei 5m - 7m
 - 120° bei < 5m

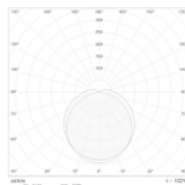
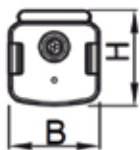

NOVA ELECTRA FEUCHTRAUMLEUCHE B

Artikelnummer	Leistung [W]	Lichtstrom [lm]	Farbtemperatur [K]	Ausstrahlungswinkel	Farbwiedergabe [Ra]	Abmessungen L x B x H mm
NBB-58-1510-B-840-X	58	8.120	4000	30/60/90/120	> 83	1540 x 76 x 80
NBB-65-1510-B-840-X	65	9.100	4000	30/60/90/120	> 83	1540 x 76 x 80
NBB-72-1510-B-840-X	72	10.080	4000	30/60/90/120	> 83	1540 x 76 x 80

Um die Farbtemperaturen zu bestimmen, ersetzen Sie bitte in der Artikelnummer für 3000K mit -830- und für 5000K mit 850-.

Um den Ausstrahlungswinkel zu bestimmen, ersetzen Sie bitte das -X in der Artikelnummer mit dem entsprechenden Ausstrahlungswinkel 30°, 60°, 90° oder 120°. Sollten Sie eine dimmbare Ausführung DALI benötigen, ergänzen Sie die Artikelnummer mit DA.

NOVA SIRIUS H-LIGHT II

BALLWURFSICHERE LEUCHE
ANODISIERTES ALUMINIUMGEHÄUSE
FÜR TANKSTELLEN GEEIGNET

Option: DALI

Option: PIR SENSOR (Steuerbar über APP)

Option: Notlichtmodul 1h/3h



*Beispielfoto



- NOVA SIRIUS H-LIGHT II
- Leuchte für Industrie-, Sport- und Reithallen, Flughäfen, Tankstellen, etc.
- Deckenanbau- oder Pendelleuchte
- Leuchtgehäuse aus anodisiertem Aluminium
- Diffusor aus PMMA
- Farbe matt Silber
- Symmetrische Lichtverteilung
- Lichtstromrückgang 60.000 h
- Schutzklasse I
- Schutzart IP65
- max. Umgebungstemperatur -30°C bis +45°C (optional -30°C bis +55°C)
- 220-240 VAC
- Option: PIR Sensor geeignet bis 5-16m Höhe Anschluss von 40 Sensoren pro Gruppe Konfiguration über NFCali IR Philips Field App
- Option: Notlichtmodul 1h/3h
- Montagezubehör



Karabiner Drahtseil fixer Bügel

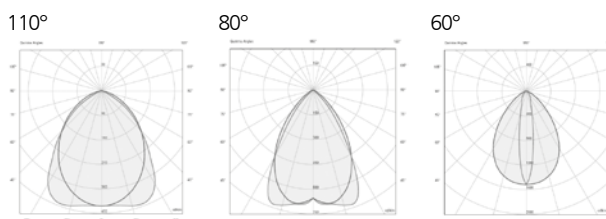
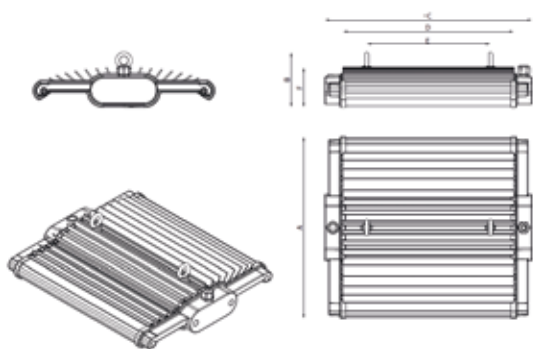

NOVA SIRIUS H-LIGHT II

Artikelnummer	Leistung [W]	Lichtstrom [lm]	Farbtemperatur [K]	Anzahl LED	Effizienz [lm/W]	Abmessungen L x B x H [mm]	Gewicht [kg]
LSH-120-360-840	120	16000	4000	198	133	360 x 405 x 89	4
LSH-150-460-840	150	21400	4000	288	143	460 x 405 x 89	5
LSH-220-590-840	220	31400	4000	396	143	590 x 405 x 89	7
LSH-290-800-840	290	42100	4000	576	145	800 x 405 x 89	9

Option: Farbtemperatur 5700K.

Option: Sollten Sie eine dimmbare Ausführung DALI benötigen, ergänzen Sie die Artikelnummer mit DA.

NOVA SIRIUS ROUND T11

UNIVERSELLE HALLENLEUCHE
WATTAGE UND FARBTEMPERATUR
ÜBER DIP SCHALTER EINSTELLBAR
HOHE EFFIZIENZ
HACCP

Option: Step-Dim



- NOVA SIRIUS ROUND T11
 - LED-Hallenstrahler für Industrie und Sportstätten
 - Pendelleuchte, direkt strahlend
 - Montageart Kettenabhängung
 - Leuchtgehäuse aus Aluminiumdruckguss
 - Pulverbeschichtet in der Farbe schwarz RAL 9005
 - Ausstrahlungswinkel 80° oder 110°
 - Lichtstromrückgang L80/B10 50.000h / L65/B30 85.000h
 - Schutzklasse I
 - Schutzart IP65
 - max. Umgebungstemperatur -40°C bis +60°C
 - Wattage über DIP Schalter einstellbar 55, 75, 100, 120, 160, 200W
 - Farbtemperatur über DIP Schalter einstellbar 3000, 4000K, 5000K
 - DIN EN 60598-2-24 und HACCP DIN 10500 kann in feuergefährdeten Betriebstätten und in Lebensmittelbereichen eingesetzt werden
 - Spannungsbereich 100 - 240V (AC), 50-60Hz
 - Dimmbar Step-Dim
- Zubehör**
- Haltebügel

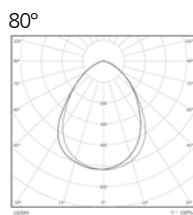
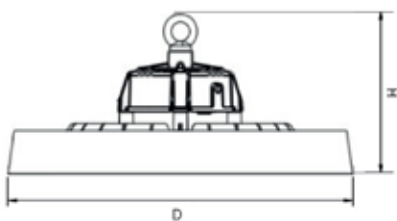

NOVA SIRIUS ROUND T11

Artikelnummer	Leistung [W]	Lichtstrom [lm]	Farbtemperatur [K]	Farbwiedergabe [Ra]	Abmessungen D x H [mm]	Treiber
PT11-310-100-8X0-XX	50 / 75 / 100	8800 - 17000	3000 / 4000 / 6000	80	310 x 170	on / off
PT11-415-200-8X0-XX	120 / 160 / 200	19200 - 34000	3000 / 4000 / 6000	80	415 x 190	on / off

Um den Ausstrahlwinkel zu bestimmen, ersetzen Sie bitte in der Artikelnummer das XX mit -80 oder -110.

NOVA SIRIUS ROUND T5

HOCHWERTIGE HALLENLEUCHE
BALLWURFSICHER
PLUG-IN SENSOREN
FERNBEDIENUNG

Option: dimmbar Dali oder Plug-In
Sensoren



- NOVA SIRIUS ROUND T5
 - LED-Hallenstrahler für Industrie und Sportstätten
 - Pendelleuchte, direkt strahlend
 - Montageart Kettenabhängung
 - Leuchtgehäuse aus Aluminiumdruckguss
 - Pulverbeschichtet in der Farbe schwarz RAL 9005
 - Ausstrahlungswinkel 90° oder 110°
 - Lichtstromrückgang L90/B10 50.000h / L75/B30 90.000h
 - Schutzklasse I
 - Schutzart IP65
 - max. Umgebungstemperatur
- -40°C bis +65°C
 - DIN EN 60598-2-24 und HACCP DIN 10500 kann in feuergefährdeten Betriebsstätten und in Lebensmittelbereichen eingesetzt werden
 - Spannungsbereich 100 - 277V (AC), 50-60Hz
 - Dimmbar DALI, pber Plug-In Sensoren
- Zubehör**
- Reflektor

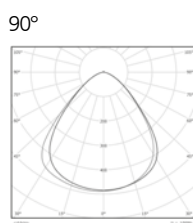
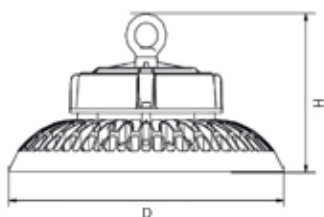

Reflektor



NOVA SIRIUS ROUND T5

Artikelnummer	Leistung [W]	Lichtstrom [lm]	Farbtemperatur [K]	Farbwiedergabe [Ra]	Abmessungen D x H [mm]	Treiber
PT5-290-100-8X0-XX	100	14800 / 15200 / 15000	3000 / 4000 / 6000	80	290 x 174	1-10V
PT5-340-150-8X0-XX	150	22200 / 22800 / 22500	3000 / 4000 / 6000	80	340 x 181	1-10V
PT5-380-200-8X0-XX	200	29600 / 30400 / 30000	3000 / 4000 / 6000	80	380 x 183	1-10V
PT5-290-100-8X0-XX-DA	100	14800 / 15200 / 15000	3000 / 4000 / 6000	80	290 x 174	Dali dim
PT5-340-150-8X0-XX-DA	150	22200 / 22800 / 22500	3000 / 4000 / 6000	80	340 x 181	Dali dim
PT5-380-200-8X0-XX-DA	200	29600 / 30400 / 30000	3000 / 4000 / 6000	80	380 x 183	Dali dim

Um den Ausstrahlwinkel zu bestimmen, ersetzen Sie bitte in der Artikelnummer das XX mit -90 oder -110.

REFERENZEN



- 1280 Die Krone
- 3H-Licht GmbH
- A. Albrecht Schlüsseldienst
- ABB
- Adam GmbH
- Abitzsch GmbH
- Aldi
- Alexander Bürkle GmbH & Co KG
- Allucan AG
- AlphaSol GmbH
- Alstom
- Amt Elsterland
- Angelverein Denkingen e.V.
- ArcelorMittal GmbH
- ARKEMA GmbH
- AR Projektmanagement GbR
- Astron Personal GmbH
- Auto Center Bostan e.K.
- Autohaus Rolf Horn GmbH
- Autohaus Ummenhofer
- Autowelt Schuler GmbH
- AZ-Armaturen GmbH
- B.A.H. Industrial Solution GmbH
- BBZ Dienstort Siegmaringen
- Bach OHG
- Bächle Immobilien GmbH
- Bad Dürkheimer Mineralbrunnen GmbH
- Baum Immobilien e.K.
- Bayer
- Beleuchtungs- und Elektroanlagen Schümann GmbH
- Beuter Präzisions-Komponenten GmbH & Co. KG
- Berthold Schopf
- Betreuungsbüro VS
- Bfq GmbH
- Bier-Brezel
- Blumen Heinen
- Bürgerenergie Plüderhausen
- Bürgermeisteramt Hardheim
- bwh-energy GmbH
- Carrefour
- Codimarc
- Colucci Pizza
- Consequent Gebäudereinigung GmbH
- CNH Industrial Deutschland GmbH
- Dahlen Sarl
- Das Cafe-Studio
- Design Service GmbH
- Deutsche Industrie Reit AG
- Deutsches Rotes Kreuz
- Dilger GmbH & Co.KG
- D.O. Elektro GmbH
- Dressurstable Sandbrink GmbH
- E.Leclerc
- Eberhard Elektrofachgroßhandel
- EDEKA Südwest Fleisch GmbH
- Elektro Anlagenbau GmbH Neustrelitz
- Elektro Dippel GmbH
- Elektro Fiedler GmbH
- Elektro Helber GmbH
- Elektro Herbert J. Kruse



- Elektroinstallationen Lutz Eberhardt
- Elektro-Kanand GmbH
- Elektro Lissmann GmbH
- Elektro Weißensee GmbH
- Elis
- Eloxal Pühl GmbH
- Emil Löffelhardt GmbH & Co.KG
- Emoky e.K.
- EnBW Energie BadenWürttemberg AG
- Engstler Schwarzwalduhren e.K.
- FC 1922 Hochemmingen e.V.
- FC 1932 Pfaffenweiler e.V.
- FC Weiler
- Faurecia GmbH
- F.K. Wiebelt GmbH & Co.KG
- Folien + Druck GmbH
- Friedrich Pietzcker Lackfarbenfabrik
- FT Coatings
- Füllgrabe & Teubner Elektrotechnik
- Fujikura
- FV 1925 Marbach e.V.
- Galerie Lafayette
- Gartencenter Mauch
- Gasthaus Kalte Herberge
- Gasthaus Kreuz
- Géant Casino
- Gemeinde Alveslohe
- Gemeinde Driedorf
- Gemeinde Eutingen im Gäu
- Gemeinde Forchheim
- Gemeinde Hardheim
- Gemeinde Krebeck
- Gemeinde Moormerland
- Gemeinde Ruderting
- Gemeinde Schwenningen
- Gemeinde Spiesen-Elversberg
- Gemeinde Unterkirnach
- Gemeindewerke Budenheim AÖR
- Gemeinde Waldsolms
- Gemeinde Worpsswede
- graselli1763
- Große Kreisstadt Selb
- Große Kreisstadt Winnenden
- Group SEB
- Güntert Präzisionstechnik GmbH
- Gustav Oberpenning GmbH
- Gutjahr GmbH
- Hahn-Schickard-Gesellschaft
- Halberg-Guss GmbH
- Hammerwerke Erft G. Diedrichs GmbH & Co.KG
- Hanke & Co. GmbH
- Hausmeisterservice Schlesiger
- Helmut Uhrig Strassen- und Tiefbau GmbH
- Hennig GmbH
- HLK Hanse Licht Kontor GmbH
- HMS Hausmeisterservice GbR
- Holzkompetenz GmbH
- Home Instead Südbaden
- Hyper U
- IKEA Immvest GmbH
- Ingenieurbüro Weis GmbH

REFERENZEN



- In-Trauma Medizintechnik
- ISH Berg GmbH
- ITL logistics GmbH
- JD Süddruck GmbH
- JMH Immobilien Projekt GmbH
- Immvest GmbH
- Josef Heiss Medical GmbH
- JVA Rohrbach Wöllstein
- Käfer Messuhrenfabrik GmbH & Co.KG
- Kikripp Kindertagesstätte
- Kreiski GmbH
- Krones AG
- Küpper Metallverarbeitung
- Kunststoff Christel GmbH & Co. KG
- Kunststoff- und Elektrotechnik GmbH
- L.Schaible GmbH & Co. KG
- Landkreis Elsterland
- LEDWERKE GmbH
- Licht Lösungen Siegenthaler
- Lindt & Sprüngli AG
- Lira GmbH
- Lufi
- Lux7ieben – der Lichtexperte
- Maico Elektroapparate Fabrik GmbH
- Magna Energy Storage Systems GmbH
- Malerwerkstätte S. Zimmermann
- Marktgemeinde Dietmanns
- mbl Manfred Bschaten Licht
- Mc Donalds
- Merck
- MGM Metall-Giesserei-Mannheim GmbH
- Michelin AG & Co. KGaA
- Mikron GmbH
- Mode & Sport Rühl GmbH
- Montum GmbH
- Müller Offset Druck GmbH
- Multi Projekt GmbH & Co KG
- Neckarverlag
- Neher Elektroservice GmbH
- Nestlé
- Novaday Diffusion SA
- Otto Mauthe Zeit- & Sicherheitssysteme GmbH
- ORCA the cutting group
- P-D Glasseiden GmbH Oschatz
- Praml GmbH
- Prolight Srl
- Pro Sementis GmbH
- PSG Procurement Services GmbH
- Praxis für Physiotherapie Brachat/Heinzelmann
- REEnergy GmbH
- Refugio Villingen-Schwenningen e.V.
- Reinhold Frei AG
- Reinhard Stockmann
- Reit- u. Fahrverein Graf v. Schmettow Eversael e.V.
- Remondis Süd GmbH
- Renault
- Rena Technologies GmbH
- Restaurant Palmyra
- Ricosta Schuhfabriken GmbH
- Riegger Raumdecor GmbH
- Ristorante Pizzeria Großherzog
- Rud. Otto Meyer Technik GmbH & Co.KG



- Salon Schick
- Sanofi
- Schnell Ingenieure GmbH & Co. KG
- Schreiber, Noeske, Hesselbach Anwaltskanzlei
- Schreinerei Gerhard Jordan e.K.
- Schwarz & Graf Elektrotechnik GmbH
- Schwarzwaldhof GmbH
- SG Deißlingen e.V.
- smow Schwarzwald
- Softwork GmbH & Co.KG
- Soledio GmbH
- Sport Müller GmbH
- Stadt Alsfeld
- Stadt Asperg
- Stadt Bad Kreuznach
- Stadt Beverungen
- Stadt Endingen
- Stadt Geisingen
- Stadt Meßstetten
- Stadt Mönchengladbach
- Stadt Neustrelitz
- Stadt Nizza
- Stadt Roßleben
- Stadt Salzkotten
- Stadt Selb
- Stadt Vienne
- Stadt Villingen-Schwenningen
- Stadt Winnenden
- Stadtwerke Staßfurt GmbH
- Steuerbüro Janiszewski
- Straßen und Immobilienbetriebe Beverungen
- Strittmatter Hausverwaltungen und Baubetreuung GmbH
- Südstrahl GmbH
- Sütterlin und Partner
- SV Eisenbach 1920 e.V.
- SV Geisingen
- SV Hondingen e.V.
- Taxi Böisinger
- Tepper Aufzüge GmbH
- Tesa GmbH
- Thyssen Krupp
- Toge Dübel GmbH & Co. KG
- Tompa GmbH
- Toni Herner GmbH
- Trokamed GmbH
- Uhrig Kanaltechnik GmbH
- Uni Elektro Fachgroßhandel GmbH & Co. KG
- Uwe Zimmermann Elektrotechnik
- Vantage Leuna GmbH
- Verbandsgemeinde Rhein-Selz
- Verbandsgemeindeverwaltung Sprendlingen-Gensingen
- VSMPO TiRus GmbH
- Volvo Construction Equipment Germany GmbH
- Volz Ingenieure
- We lite Lichtstudio GmbH
- Werner Ettwein GmbH
- Werner Tiefbau GmbH
- Westfalen Weser Netz GmbH
- Winkler Bildungszentrum GmbH
- WITA GmbH & Co.KG
- Zisterer GmbH
- Zucht und Pensionsstall Meder
- Zweckverband Abfallverwertung Südostbayern

KONTAKT

NOVADAY NORD GMBH

Technologiepark
Am Krebsgraben 15
D-78048 Villingen-Schwenningen
Tel. +49 7721 99 36 940
Fax. +49 7721 99 36 941
e-mail: info@novadaynord.de

www.novadaynord.de